

MCD 893 QUICKSTARTGUIDE



GB • F • D • I • E • P • SW • PL • GR • CZ/SK • NL

SPECIFICATIONS

General

Power supply	12V DC (11V-16V) Test voltage 14.4V, neg. ground
Max power output	75Wx4 channels
RMS power output	25Wx4 channels (4 10% T.H.D.)
Suitable speaker impedance	4-8 ohm
Pre-Amp output voltage	2.0V(CD play mode: 1KHz, 0 dB, 10K load)
Fuse	15A
Dimensions(WxHxD)	
- Chassis	178x100x164mm
- Nose	170x105x21mm
Weight	3.0kg
Aux-in level	≥300 mV
Sub-out	2.0V

INCH TFT LCD

Display resolution(dot)	1440(W) x 234(H)
Active area(mm)	154.08 x 86.58
Screen size(inch)	7.0 (Diagonal)
Dot pitch(mm)	0.107 x 0.370
Contrast ratio	300
Brightness	350 nits

FM Stereo Radio

Frequency range	87.5-108.0 MHz (Europe) 87.5-107.9 MHz (USA)
Usable sensitivity	8dBμ
Frequency response	30 Hz-15 KHz
Stereo separation	30dB (1 KHz)
Image response ratio	50dB
IF response ratio	70dB
Signal/noise ratio	>55dB

AM(MW) Radio

Frequency range	522-1620 KHz (Europe) 530-1710 KHz (USA)
Usable sensitivity	30dBμ

Disc Player

System	Disc digital audio system
Frequency response	20 Hz - 20 KHz
Signal/noise ratio	>80 dB
Total harmonic distortion	Less than 0.20%(1 KHz)
Channel separation	>60 dB
Video signal output	PAL / NTSC
Video output level	1±0.2V
Video signal input	PAL / NTSC

Components

Machine screws M5x6 mm	4
Mounting bolt (50 mm)	1
Wire connector	2
Trim plate	1
Operating Instructions	1
Rubber cushion	1
Remote control	1

Note: Specifications and the design are subject to change without notice due to improvements in technology.

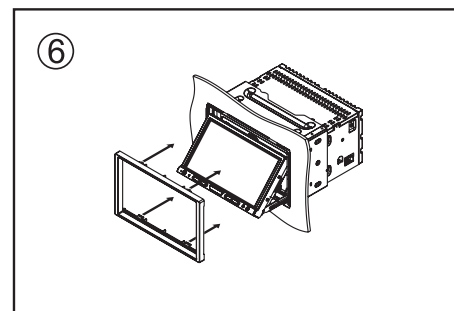
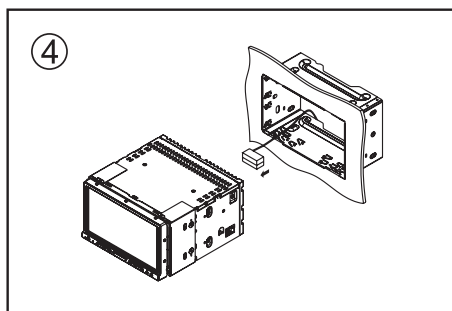
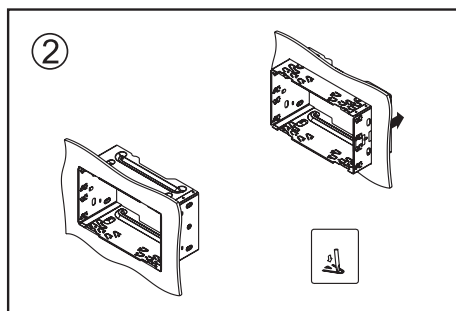
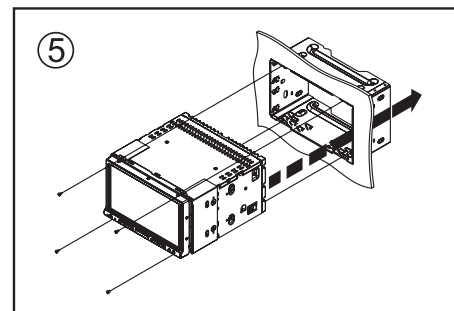
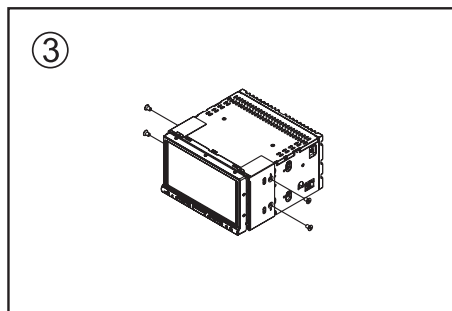
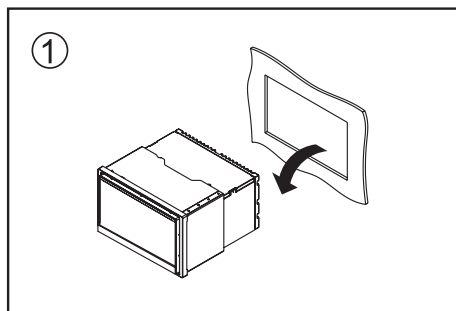

MCD 893 CONNECTION DIAGRAM

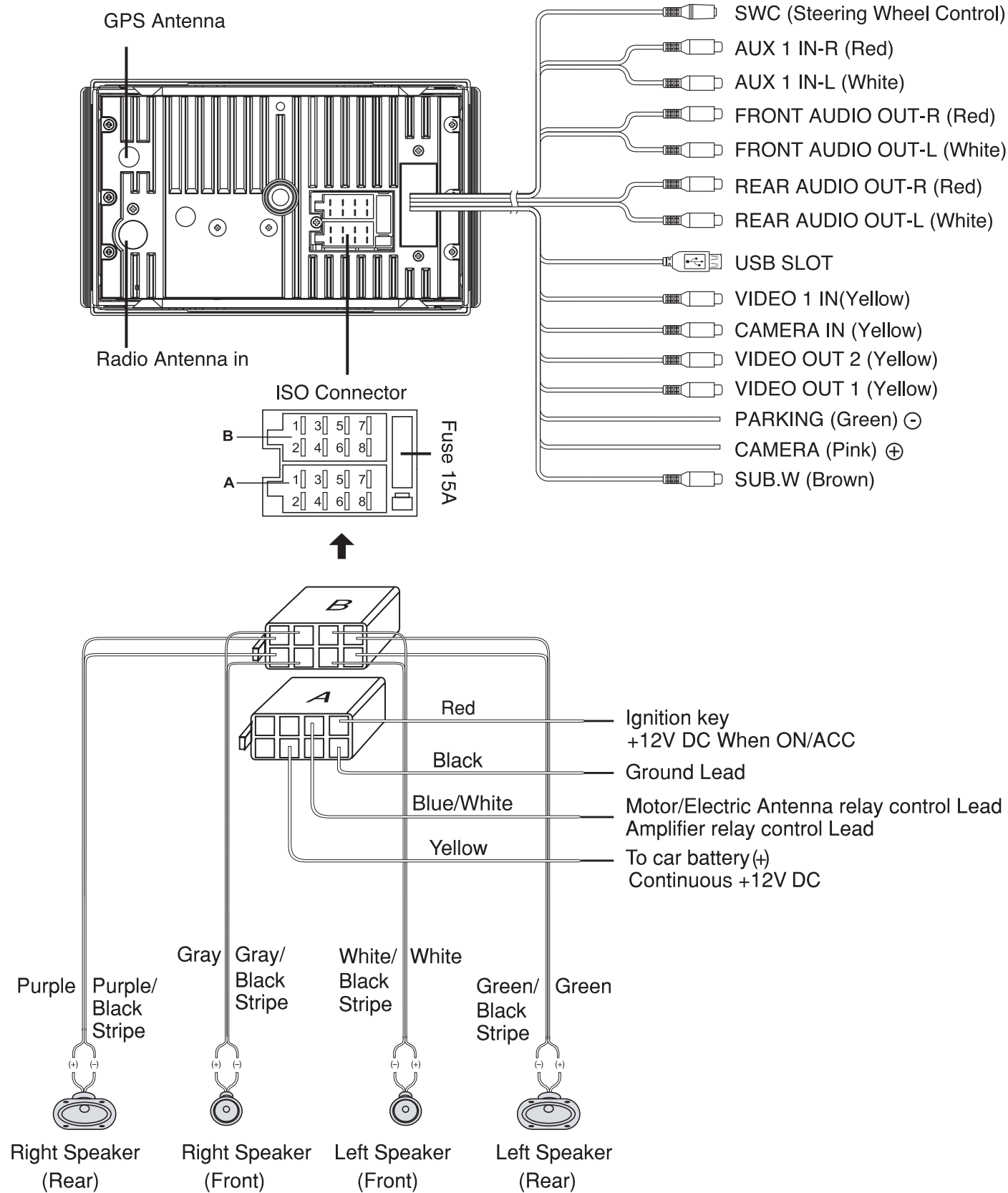

EN - PRECAUTIONS

- Use only in a 12-volt DC negative-ground electrical system.
- Disconnect the vehicle's negative battery terminal while mounting and connecting the unit.
- When replacing the fuse, be sure to use one with an identical amperage rating.
- Using a fuse with a higher amperage rating may cause serious damage to the unit.
- DO NOT attempt to disassemble the unit. Laser beams from the optical pickup are dangerous to the eyes.
- Make sure that pins or other objects do not get inside the unit; they may cause malfunctions, or create safety hazards such as electrical shock or laser beam exposure.
- If you have parked the car for a long time in hot or cold weather, wait until the temperature in the car become normal before operating the unit.
- Keep the volume at a level at which you can hear outside warning sounds (horns sirens, etc.).

FR - PRÉCAUTIONS

- N'utilisez que dans un système électrique 12 volts CD de polarité négative.
- Déconnectez la borne négative de la batterie du véhicule lors du montage et de la connexion de l'unité.
- Lors du remplacement du fusible, veillez à un fusible avec un ampérage identique.
- Utiliser un fusible avec un ampérage supérieur peut causer de graves dommages à l'unité.
- N'essayez PAS de démonter l'unité. Les rayons laser du capteur optique sont dangereux pour les yeux.
- Vérifiez que les broches ou autres objets ne pénètrent pas dans l'unité ; ils peuvent entraîner des dysfonctionnements, ou créer des risques pour la sécurité tels que des chocs électriques ou une exposition au rayon laser.
- Si vous avez parké la voiture pendant un long moment par temps froid ou chaud, attendez que la température dans la voiture redevienne normale avant de mettre l'unité en marche.
- Maintenez le volume à un niveau qui vous permet d'entendre les bruits d'avertissement extérieurs (klaxons, sirènes, etc.).

DE - VORSICHTSMASSNAHMEN

- Ausschließlich mit 12-Volt-Gleichstrom und negativer Masseverbindung verwenden.
- Demontieren Sie vor Arbeiten am Fahrzeug die positive Klemme der Fahrzeugbatterie.
- Achten Sie beim Auswechseln der Sicherung darauf, dass die neue Sicherung über die gleiche Stromleistung verfügt, die Verwendung einer Sicherung mit einer höheren Stromleistung kann zu schwerwiegenden Schäden am Gerät führen.
- Versuchen Sie UNTER KEINEN UMSTÄNDEN das Gerät zu öffnen. Die Laserstrahlen des optischen Tonabnehmers können zu schwerwiegenden Augenschäden führen.
- Stellen Sie sicher, dass keine Stifte oder andere Gegenstände ins Innere des Gerätes gelangen. Sie können zu Fehlfunktionen oder Sicherheitsrisiken, wie Stromschläge oder der Bloßstellung der Laserstrahlen führen.
- Wenn das Fahrzeug längere Zeit bei heißem oder kaltem Wetter im Freien abgestellt war, sollte mit dem Betrieb des Gerätes zugewartet werden, bis die Temperatur sich im inneren des Fahrzeuges normalisiert hat.
- Die Lautstärke muss auf einen Pegel beschränkt werden, dass Warngeräusche von außen (Polizei, Sanität usw.) noch hörbar sind.

IT - PRECAUZIONI

- Utilizzare solo con un impianto elettrico a 12 volt, CC, con negativo e terra.
- Disconnettere il terminale negativo della batteria del veicolo prima di montare e collegare l'apparecchio.
- Al momento di sostituire il fusibile, assicurarsi che abbia lo stesso amperaggio.
- L'utilizzo di un fusibile con amperaggio maggiore può danneggiare seriamente l'apparecchio.
- NON cercare di smontare l'apparecchio. I raggi laser del lettore ottico sono pericolosi per gli occhi.
- Assicurarsi che nessun oggetto metallico entri nell'apparecchio, poiché ciò potrebbe causare malfunzionamenti oppure problemi come scosse elettriche o esposizione a raggi laser.
- Se l'auto rimane parcheggiata per lungo tempo a temperature troppo elevate o troppo basse, prima di avviare l'apparecchio, attendere che la temperatura del veicolo torni normale.
- Tenere il volume ad un livello tale da permettere di sentire le segnalazioni sonore di pericolo esterne (claxon, sirene, ecc.).

SP - PRECAUCIONES

- Utilice solamente en un sistema eléctrico de 12 voltios DC de tierra negativa.
- Desconecte el terminal negativo de la batería del vehículo mientras que monta y conecta la unidad.
- Al sustituir el fusible, asegúrese de utilizar otro con un grado de amperaje idéntico.
- Usar un fusible con un grado de amperaje más alto puede causar graves averías a la unidad.
- NO intente desmontar la unidad. Los rayos láser del lector óptico son peligrosos para los ojos.
- Asegúrese que los pernos u otros objetos no entren en la unidad; estos pueden causar fallos, o derivar en peligros para la seguridad, tales como choques eléctricos o exposición a rayos láser.
- Si usted ha aparcado el coche durante mucho tiempo en clima muy cálido o frío, espere hasta que la temperatura en el coche se normalice antes de poner la unidad en funcionamiento.
- Mantenga el volumen a un nivel al que usted pueda oír los sonidos exteriores de alerta (bocinas, sirenas, etc.).

PT - PRECAUÇÕES

- Use só em um sistema eléctrico negativo-terra de 12-volt CC.
- Desligue o terminal negativo da bateria do veículo, ao montar e ligar a unidade.
- Ao realizar a substituição do fusível, certifique-se de usar outro com o valor nominal de amperagem idêntico.
- O uso de um fusível com valor nominal de amperagem mais alto pode provocar danos graves na unidade.
- NÃO tente desmontar a unidade. Os raios laser provenientes do fonocaptor óptico são nocivos para os olhos.
- Certifique-se que pinos ou outros objectos não venham a cair no interior da unidade; eles podem provocar mau funcionamento ou criar perigos relativos à segurança, assim como choques eléctricos ou exposição a raios.
- Se estacionou o carro por um longo período com tempo quente ou frio, aguarde até que a temperatura no carro volte ao normal, antes de operar a unidade.
- Mantenha o volume em um nível no qual consiga-se ouvir sons de advertência externos (buzinas, sirenes, etc.).

SW - ATT TÄNKA PÅ

- Använd endast ett 12-volts elsystem med negativt jordad likström.
- Koppla bort minuspolen på fordonets batteri vid montering och demontering av enheten.
- Använd alltid samma amperestyrka vid byte av säkring.
- Om en säkring med högre amperestyrka används kan detta skada enheten allvarligt.
- FÖRSÖK INTE att demontera enheten. Laserstrålarna från den optiska pickupen är farliga för ögonen.
- Se till att inte nålar eller andra objekt kommer in i enheten. De kan orsaka funktionsproblem eller faror som elektriska stötar eller exponering för laserstrålen.
- Vanta med att starta enheten tills temperaturen i din bil är normal, om du parkerat den under en längre tid i varmt eller kallt väder.
- Ställ in volymen på en nivå så att du hör varningsljud utifrån (t ex signalhorn).

PL - ŚRODKI OSTROŻNOŚCI

- Korzystaj wyłącznie z instalacji elektrycznej 12 Volt z biegunem ujemnym uziemionym.
- Odłącz ujemny styk akumulatora pojazdu przy podłączaniu i montażu jednostki.
- Podczas wymiany bezpiecznika upewnij się, że zostaje założony bezpiecznik o takiej samej wartości znamionowej natężenia prądu.
- Użycie bezpiecznika o wyższej wartości dopuszczalnego natężenia może spowodować poważne uszkodzenia urządzenia.
- NIEWOLNO rozmontowywać urządzenia. Promienie lasera z urządzenia optycznego są groźne dla oczu.
- upewnij się, że wtyki lub inne elementy nie dostały się do środka urządzenia ponieważ mogą one być powodem awarii lub stwarzać zagrożenia dla bezpieczeństwa takie jak wstrząs elektryczny lub ekspozycja na promienie lasera.
- Przy długim okresie parkowania pojazdu i wysokiej lub niskiej temperaturze otoczenia, należy przed włączeniem urządzenia odczekać do momentu, kiedy temperatura wnętrza pojazdu osiągnie stan normalny.
- Poziom głośności należy ustawić na poziomie pozwalającym dosłyszeć dźwięki ostrzegające pochodzące z zewnątrz pojazdu (klaksony, syreny itp.).

GR - ΠΡΟΛΗΠΤΙΚΑ ΜΕΤΡΑ

- Χρήση μόνο για ηλεκτρικό σύστημα αρνητικού εδάφους Συνεχούς Ρεύματος 12-βολτ.
- Αποσυνδέστε το θετικό αρνητικής μπαταρίας του οχήματος κατά την εγκατάσταση και σύνδεση της μονάδας.
- Κατά την αντικατάσταση της ασφάλειας, βεβαιωθείτε ότι χρησιμοποιείτε μια με ίδια αμπερ.
- Η χρήση ασφάλειας περισσότερων αμπερ ενδέχεται να προκαλέσει σοβαρές ζημιές στη μονάδα.
- ΜΗΝ προσπαθήσετε να αποσυναρμολογήσετε τη μονάδα. Οι ακτίνες λέιζερ του οπτικού ίσκιου είναι επικίνδυνες για τα μάτια.
- Βεβαιωθείτε ότι εν εισέρχονται στη μονάδα καρφίτσες ή άλλα αντικείμενα, μπορούν να προκαλέσουν υστειουργίες, ή να δημιουργήσουν κινδύνους ασφαλείας όπως ηλεκτροπληξία ή έκθεση σε ακτίνες λέιζερ.
- Εάν έχετε σταθμεύσει το αυτοκίνητο για μεγάλο χρονικό διάστημα σε ζεστό ή κρύο καιρό, περιμένετε μέχρι η θερμοκρασία του αυτοκινήτου να γίνει φυσιολογική προτού λειτουργήσετε τη μονάδα.
- Κρατήστε την ένταση σε επίπεδο στο οποίο να μπορείτε να ακούτε εξωτερικούς προειδοποιητικούς ήχους (κόρνες, σειρήνες, κ.τ.λ.)

SK - UPOZORNENIA

- Používajte len 12-Voltový jednosmerný prúd, elektrický systém s negatívnym ukostrením.
- Odpojte negatívny pól batérie vozidla pred tým, než nainštalujete a pripojíte zariadenie.
- Ak meníte poistku, presväďte sa, či prúd poistky zodpovedá vymenenej.
- Použitím väčšej poistky môžete spôsobiť zničenie zariadenia.
- NEPOKÚŠAJTE SA rozmontovať zariadenie. Zásah laserovým lúčom je nebezpečný pre oči.
- Presväďte sa, či kolíky alebo iné predmety nespádli do zariadenia, môžu spôsobiť nefunkčnosť, alebo zapríčiniť nebezpečie elektrického skratu, alebo ožiarenie laserom.
- Ak odstavíte auto na dlhšiu dobu na horúce alebo studené miesto, počkajte kým sa teplota v interiéri vyrovná na normálnu teplotu, pred tým, než spustíte zariadenie.
- Udržujte hlasitosť na takej úrovni, aby ste počuli vonkajšie varovné zvuky (klaksony, sirény, atď.)

NL - Voorzorgsmaatregelen

- Alleen gebruiken in een 12Volt - negatieve massa elektrisch systeem.
- Koppel de negatieve terminal van de accu los, wanneer er aan de montage en bevestiging van deze unit gewerkt wordt.
- Vervang een gebroken zekering altijd door een zekering met dezelfde waarde, bij gebruik van een zekering met een hogere waarde kan de unit ernstig beschadigd raken.
- Demonteer deze unit nooit zelf, de laserstralen van de unit zijn schadelijk voor de ogen.
- Voorkom dat er vreemde voorwerpen in de unit terecht komen, dit kan schade veroorzaken, en een gevaar voor de gezondheid vormen, door bijvoorbeeld elektrische schokken of blootstelling aan de laserstralen.
- Wanneer uw auto voor langere tijd in een zeer warme of zeer koude omgeving heeft gestaan, wacht dan met de bediening van uw unit totdat er in de auto weer een normale temperatuur is.
- Houd het volume op een sterkte waarbij waarschuwingssignalen van buitenaf nog hoorbaar blijven (claxons, sirenes e.d.)

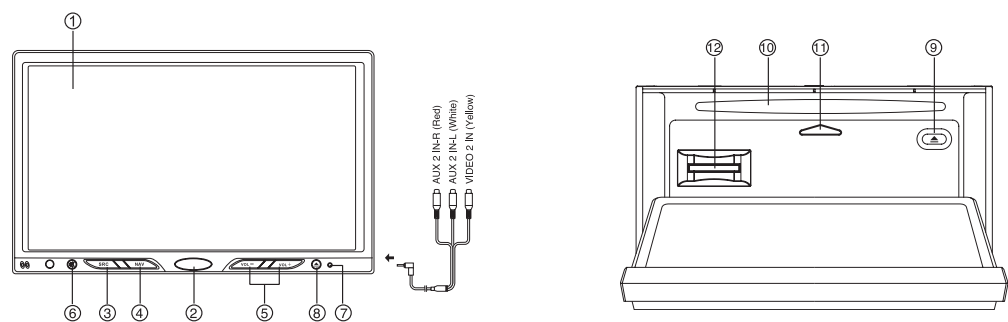

- | | |
|--|--|
| <ol style="list-style-type: none"> 1. Touch panel 2. Power on/off 3. Source; Radio/Disc/SD-MMC/USB/AUX-in/BlueTooth 4. Navigation 5. Press to adjust volume level 6. Mute 7. Reset hole | <ol style="list-style-type: none"> 8. Open panel /close panel. Hold to access panel menu 9. Disc eject button 10. Disc slot. Insert disc here 11. Indicator. Lights up when panel is down and disc is inserted. 12.SD/MMC card slot |
|--|--|

SETTINGS

SETTING MENU



GENERAL SETTINGS

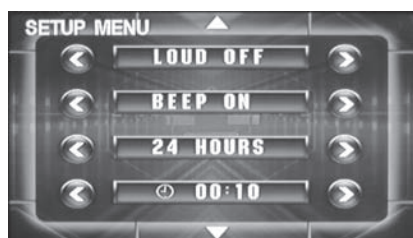

LOUD ON/OFF
BEEP ON/OFF
 Beep sound when adjusting item on or off
24 HOURS/12 HOURS
 Set the time display to 12 hours AM/PM or 24 hours.



TIME SET
 Adjust the time
VOL LAST/ADJUST
 LAST: Starts with the last set volume level
 ADJUST: Starts with the volume level set in A-VOL setting.



A-VOL only active when VOL ADJUST is selected
MIRROR ON/OFF
 Mirrors the AV input, used for parking cameras
PARKING ON/OFF
 When ON playing a video is only possible if the handbrake is on, recommended as this is a safety setting.
SUB OFF/80Hz/120Hz/160Hz
 Set the subwoofer output filter.
SUB VOL
 Adjust subwoofer volume, if SUB is on.

RDS TUNER SETTINGS



AF ON/OFF
 Alternative frequency, if ON it switches automatically to a stronger frequency with the same broadcast
TA ON/OFF
 If ON Traffic Announcements will interrupt the broadcast



TA SEEK / ALARM
 Seek: automatic search for TA broadcast when TA is not available
 Alarm: Beep sound when TA is not available
TA Volume
 Volume setting for the traffic announcement
Retune-L / Retune-S
 Retune-Long, retunes after 90sec.
 Retune-Short, retunes after 30sec.
REG ON/OFF
 If ON it switches to the regional broadcast if available

BLUETOOTH SETTINGS



PAIR ON/OFF
 Pairing function on or off
Connect AUTO/OFF
 auto-connect with phone when turning on the unit
Answer AUTO/OFF
 automatic answering of an incoming call

SOURCE SELECT

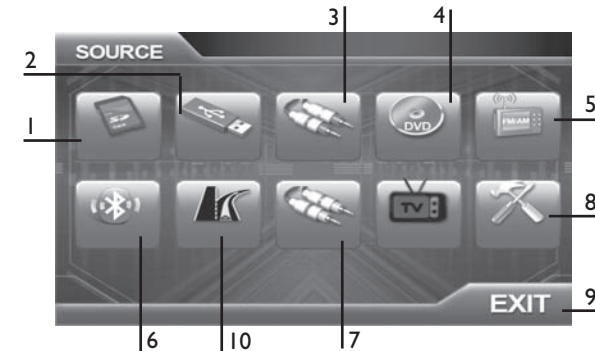

- | | |
|--|---|
| <ol style="list-style-type: none"> 1. SD playback 2. USB playback 3. Switch to AV1 4. Disc playback 5. Tuner 6. Bluetooth function | <ol style="list-style-type: none"> 7. Switch to AV2 8. Setting menu 9. Exit, return to last source 10. Navigation |
|--|---|

TUNER (BAND)

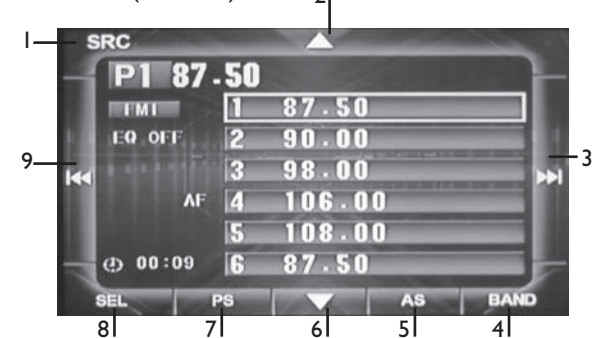

- | | |
|---|---|
| <ol style="list-style-type: none"> 1. Source select menu 2. Up 3. Next 4. BAND select 5. Autostore | <ol style="list-style-type: none"> 6. Down 7. Preset scan 8. Open sound/monitor setup 9. Previous |
|---|---|

MP3/WMA/JPEG PLAYBACK (CD/DVD/USB/SD)



- | | |
|--|---|
| <ol style="list-style-type: none"> 1. Source select menu 2. Previous folder 3. Up 4. OSD (On Screen Display) 5. Stop 6. Next 7. Play/pause 8. Random | <ol style="list-style-type: none"> 9. Down 10. Repeat 11. Open sound/monitor setup 12. Previous 13. View music files 14. Play picture files 15. Play movie files |
|--|---|

VIDEO PLAYBACK (CD/DVD/USB/SD)

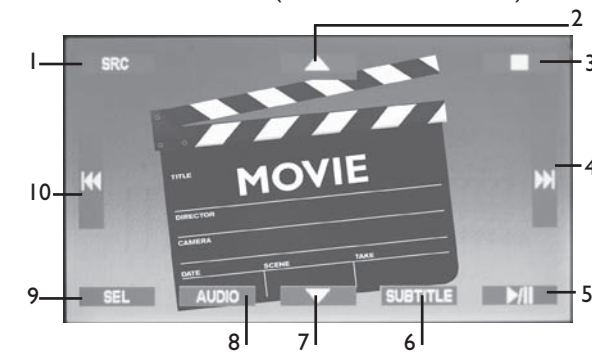

- | | |
|---|---|
| <ol style="list-style-type: none"> 1. Source select menu 2. Up 3. Stop 4. Next 5. Play/pause 6. Select subtitle | <ol style="list-style-type: none"> 7. Down 8. Select audio 9. Open sound/monitor setup 10. Previous |
|---|---|

BLUETOOTH FUNCTION

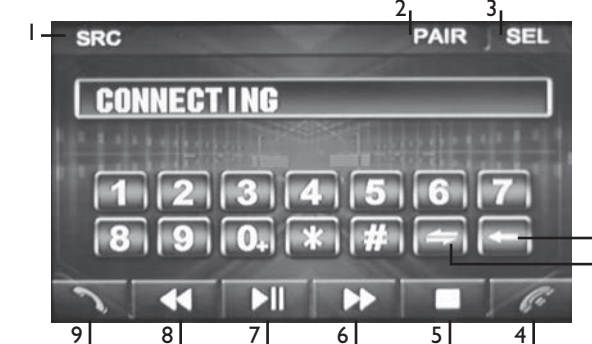

- | | |
|--|---|
| <ol style="list-style-type: none"> 1. Source select menu 2. Start pairing mode / Exit pair mode 3. Open sound/monitor setup 4. Reject call / end call 5. Stop 6. Next 7. Play/pause 8. Previous 9. Answer call 10. Backspace 11. Transfer conversation back to mobile phone | <p>Pairing:
 Turn on Bluetooth function on your phone and keep it within 3 meters of the unit. Set the unit to Bluetooth mode and select "pair". Search for the new device on your mobile phone and select it.
 Password is "1234".
 If pairing was successful the Bluetooth icon lights up and the name of your phone is displayed</p> |
|--|---|

SOUND/MONITOR SETUP

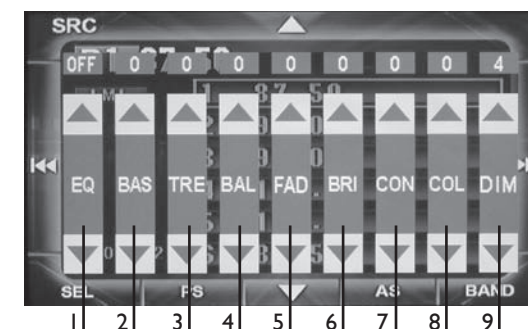

- | | | |
|--|--|---|
| <ol style="list-style-type: none"> 1. Equalizer 2. Bass level 3. Treble | <ol style="list-style-type: none"> 4. Balance left - right 5. Fader 6. Brightness | <ol style="list-style-type: none"> 7. Contrast 8. Color adjustment 9. DIM backlighting |
|--|--|---|

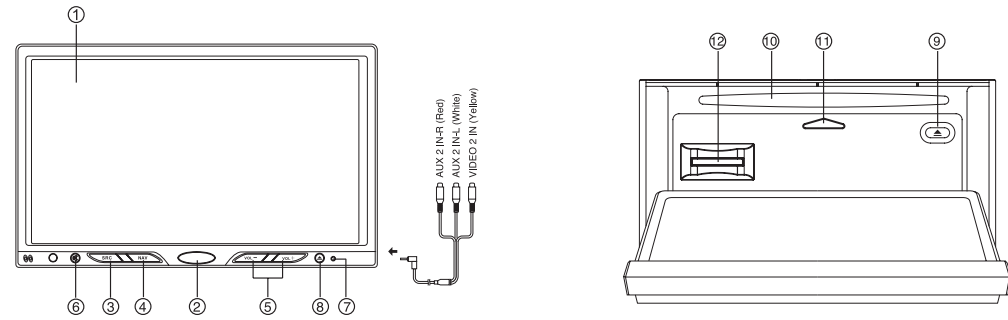

- | | |
|--|--|
| <ol style="list-style-type: none"> 1. Ecran tactile 2. Interrupteur on/off 3. Source ; Radio/Disque/SD-MMC/USB/AUX-in/BlueTooth 4. Navigation 5. Appuyez pour régler le volume 6. Meut | <ol style="list-style-type: none"> 7. Trou Reset 8. Ouvrir le panneau/fermer le panneau. Maintenez enfoncée cette touche pour accéder au menu du panneau 9. Touche d'éjection du disque 10. Fente CD. Insérez le disque ici 11. Témoin. S'allume lorsque le panneau est refermé et qu'un disque est inséré 12. Emplacement pour carte mémoire SD/MMC |
|--|--|

PARAMETRES

MENU PARAMETRES



PARAMETRES DU TUNER RDS

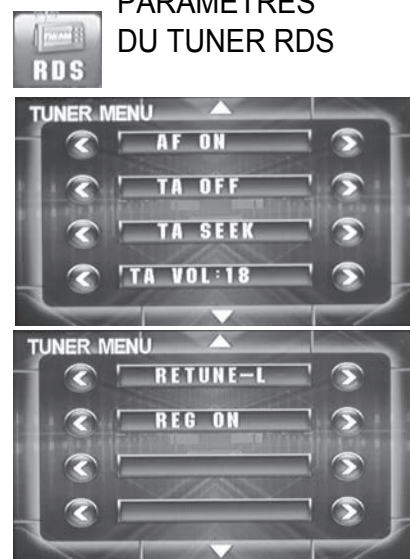

AF ON/OFF
Fréquence alternative, lorsque activée, bascule automatiquement vers une fréquence plus haute diffusant le même programme.

TA ON/OFF
Lorsqu'activée, les informations routières interrompent la diffusion.

TA RECHERCHE/ALARME
Recherche : recherche automatiquement les diffusions TA lorsque TA n'est pas disponible.
Alarme : émission d'un signal sonore lorsque TA n'est pas disponible.

Volume TA
Volume des informations routières.

Rerégler-L / Rerégler -S
Rerégler-Long, rerégler au bout de 90 secondes.
Rerégler-Court, rerégler au bout de 30 secondes.

REG ON/OFF
Lorsqu'activée, bascule vers la diffusion régionale, si disponible.

SELECTION DE LA SOURCE

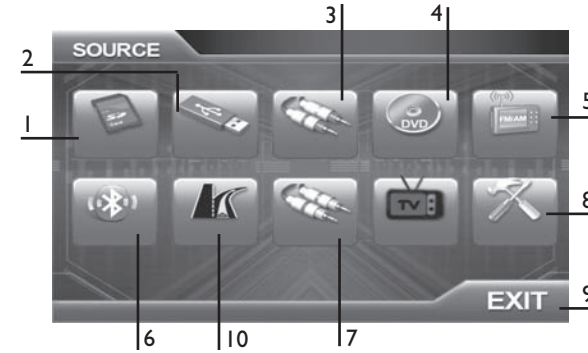

- | | |
|---|---|
| <ol style="list-style-type: none"> 1. Lecture de la carte mémoire SD 2. Lecture du périphérique USB 3. Basculer vers AV1 4. Lecture du disque | <ol style="list-style-type: none"> 5. Tuner 6. Fonction Bluetooth 7. Basculer vers AV2 8. Menu Paramètres 9. Quitter, revenir à la dernière source 10. Navigation |
|---|---|

TUNER (BANDE)

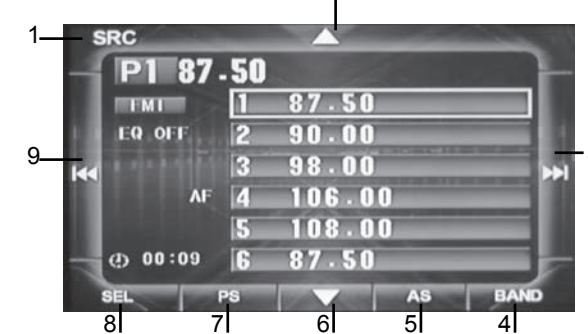

- | | |
|---|--|
| <ol style="list-style-type: none"> 1. Menu de sélection de la source 2. Haut 3. Suivant 4. Sélection de la BANDE 5. Mémorisation automatique | <ol style="list-style-type: none"> 6. Bas 7. Présélection automatique 8. Ouvrir l'interface de configuration du son/du moniteur 9. Précédent |
|---|--|

LECTURE DE FICHIERS MP3/WMA/JPEG (CD/DVD/USB/SD)



- | | |
|---|---|
| <ol style="list-style-type: none"> 1. Menu de sélection de la source 2. Répertoire précédent 3. Haut 4. OSD (Affichage sur écran) 5. Arrêter 6. Suivant 7. Lecture/pause 8. Aléatoire | <ol style="list-style-type: none"> 9. Bas 10. Répétition 11. Ouvrir l'interface de configuration du son/du moniteur 12. Précédent 13. Visionner les fichiers musique 14. Lire les fichiers image 15. Lire les fichiers vidéo |
|---|---|

LECTURE DE FICHIERS VIDEO (CD/DVD/USB/SD)

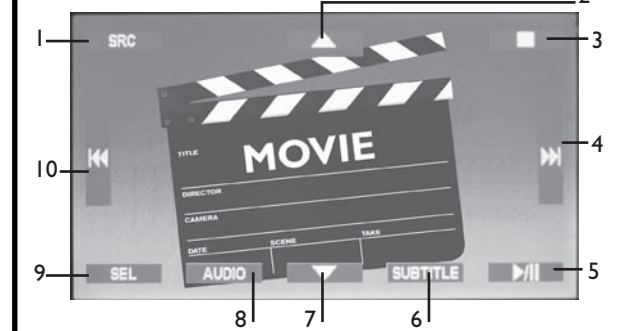

- | | |
|---|---|
| <ol style="list-style-type: none"> 1. Menu de sélection de la source 2. Haut 3. Arrêter 4. Suivant 5. Lecture/pause 6. Sélectionner une langue de sous-titres | <ol style="list-style-type: none"> 7. Bas 8. Sélectionner une bande son 9. Ouvrir l'interface de configuration du son/du moniteur 10. Précédent |
|---|---|

FONCTION BLUETOOTH

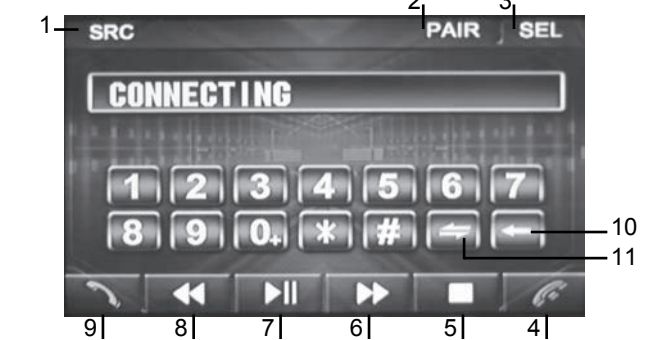

- | | |
|--|---|
| <ol style="list-style-type: none"> 1. Menu de sélection de la source 2. Activer le mode Pairage/ Quitter le mode Pairage 3. Ouvrir l'interface de configuration du son/du moniteur 4. Rejeter l'appel/terminer l'appel 5. Arrêter 6. Suivant 7. Lecture/pause 8. Précédent 9. Décrocher 10. Espace 11. Renvoyer la conversation sur le téléphone portable | <p>Pairage :
Activez la fonction Bluetooth sur votre téléphone portable, puis restez dans une portée de 3 m de celui-ci. Activez le mode Bluetooth sur l'unité, puis sélectionnez « Pairage ». Recherchez le nouveau "profil" sur votre téléphone portable, puis sélectionnez-le.</p> <p>Le mot de passe est « 1234 ».
Si le pairage a réussi, le témoin Bluetooth s'allume et le nom de votre téléphone s'affiche.</p> |
|--|---|

PARAMETRES GENERAUX

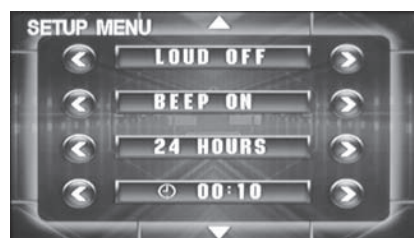

HAUT-PARLEUR ON/OFF
SIGNAL SONORE ON/OFF
Le signal sonore retentit lorsque vous activez/désactivez l'option.

24 HEURES/12 HEURES
Permet de sélectionner le format d'horloge : 12 heures AM/PM ou 24 heures.

REGLAGE DE L'HORLOGE
Permet de régler l'heure.

VOLUME DERNIER/REGLER DERNIER
DERNIER : démarre avec le dernier niveau de volume réglé.
REGLER : démarre avec le niveau de volume réglé dans le paramètre AVOL

A-VOL s'active seulement lorsque REGLER VOL est sélectionné.

MIRROIR MARCHE/ARRET
Redirige l'entrée AV, utilisée pour les caméras de recul.

RECUL MARCHE/ARRET
Lorsqu'activé, lire une vidéo est seulement possible lorsque le frein à main est mis, recommandé pour votre sécurité.

CAISSON DE BASSES DESACTIVE/80Hz/120Hz/160Hz
Permet de définir le filtre de sortie du caisson de basses.

VOL DU CAISSON DE BASSES
Permet de régler le volume du caisson de basses, lorsque le caisson est activé.

PARAMETRES BLUETOOTH

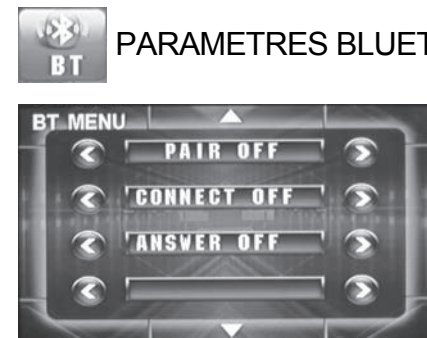

PAIRAGE ON/OFF
Permet d'activer/désactiver la fonction Pairage.

Connexion AUTO/DESACTIVEE
Connexion automatique au téléphone lorsque vous mettez en marche l'unité.

Réponse AUTO/DESACTIVEE
Réponse automatique à un appel entrant.

CONFIGURATION DU SON/MONITEUR

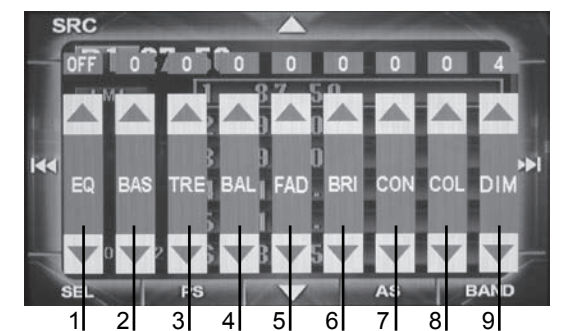

- | | | |
|--|--|--|
| <ol style="list-style-type: none"> 1. Egaliseur 2. Niveau des basses 3. Aigus | <ol style="list-style-type: none"> 4. Balance gauche - droite 5. Equilibreur avant - arrière | <ol style="list-style-type: none"> 6. Luminosité 7. Contraste 8. Réglage des couleurs 9. Rétro-éclairage DIM |
|--|--|--|

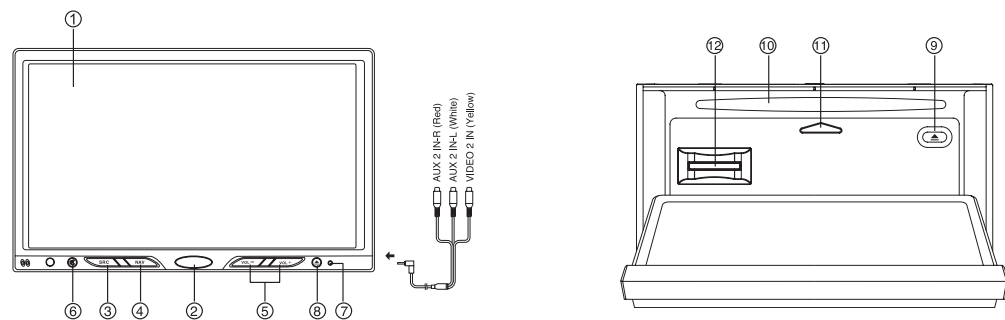

1. Touchpanel
2. Ein-/Ausschalter
3. Quelle; Radio/Disc/SD-MMC/USB/AUX-in/BlueTooth
4. Navigation
5. Drücken Sie diese Tasten zum Einstellen der Lautstärke.
6. Mute
7. Reset-Öffnung
8. Frontblende öffnen /schließen. Gedrückt halten für Menü
9. Disc auswerfen
10. Disc-Slot. Legen Sie eine Disc hier ein
11. Anzeige. Leuchtet auf, wenn die Frontblende heruntergeklappt ist und ein Disc eingelegt wurde
12. SD/MMC-Kartenslot

EINSTELLUNGEN

EINSTELLUNGSMENÜ



RDS-TUNEREINSTELLUNGEN

**AF ON/OFF (EIN/AUS)**

Alternative Frequenz: Ist diese Funktion auf ON (EIN) gestellt, wird automatisch auf eine stärkere Frequenz mit dem gleichen Sender umgeschaltet.

TA ON/OFF (EIN/AUS)

Ist diese Funktion auf ON (EIN) gestellt, unterbrechen Verkehrshinweise die aktuelle Sendung.

TA SEEK/ALARM

Seek (Suche): Automatische Suche nach TA-Sendern wenn TA nicht zur Verfügung steht.
Alarm: Ein Piepton wird gegeben, wenn TA nicht zur Verfügung steht.

TA Lautstärke

Lautstärkeeinstellung für Verkehrshinweise.

Retune-L/Retune-S

Retune-Long: Sucht nach 90 Sekunden neu.
Retune-Short: Sucht nach 30 Sekunden neu.

REG ON/OFF (EIN/AUS)

Ist diese Funktion auf ON (EIN) gestellt, wird automatisch auf regionale Sender umgestellt, falls vorhanden.

ALLGEMEINE EINSTELLUNGEN

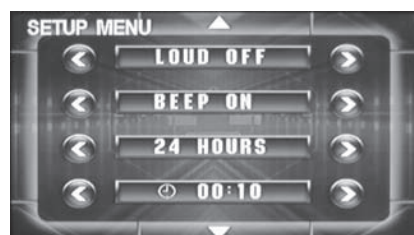
**LOUD ON/OFF (EIN/AUS)**

Piepton wenn Einstellungen auf ein oder aus gesetzt werden.

24 HOURS/12 HOURS

Stellen Sie die Uhrzeitanzeige von 12 Stunden (12 HOURS) AM/PM auf 24 Stunden (24 HOURS).

ZEIT EINSTELLEN

Stellen Sie die Zeit ein.

VOL LAST/ADJUST

LAST: Startet mit der zuletzt eingestellten Lautstärke.

ADJUST: Startet mit der Lautstärke eingestellt unter AVOL-Einstellungen.

A-VOL: Nur aktiv, wenn VOL ADJUST ausgewählt ist.

MIRROR ON/OFF (EIN/AUS)

Spiegelt den Audio-/Videoeingang für Parkkameras.

PARKING ON/OFF (EIN/AUS)

Ist diese Funktion auf ON (EIN) gestellt, können Videos nur bei angezogener Handbremse abgespielt werden, dies wird aus Sicherheitsgründen empfohlen.

SUB AUS/80Hz/120Hz/160Hz

Subwoofer Ausgabefilter einstellen.

SUB VOL

Stellen Sie die Subwoofer Lautstärke ein, wenn SUB auf ON (EIN) gestellt ist.

BLUETOOTH-EINSTELLUNGEN

**PAIR ON/OFF (EIN/AUS)**

Verbindungsfunktion ein- oder ausschalten.

Connect AUTO/OFF (AUS)

Verbindet sich automatisch mit einem Mobiltelefon, wenn das Gerät eingeschaltet wird.

Answer AUTO/OFF (AUS)

Automatisches annehmen eines Anrufs.

QUELLENWAHL

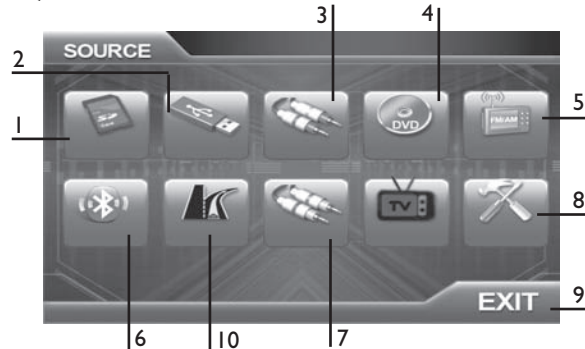

1. SD-Wiedergabe
2. USB-Wiedergabe
3. Auf AV1 umschalten
4. Disc-Wiedergabe
5. Tuner (Radio)
6. Bluetoothfunktion
7. Auf AV2 umschalten
8. Einstellungsmenü
9. Beenden, zurück zur letzten Quelle
10. Navigation

TUNER (BAND)

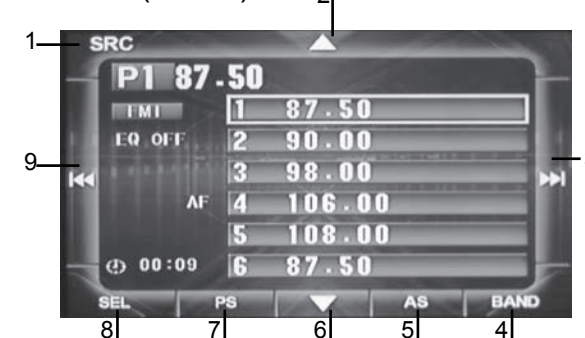

1. Quellenauswahlmenü
2. Hoch
3. Nächster
4. BAND Auswahl
5. Automatisches speichern
6. Runter
7. Gespeicherte Sender durchsuchen
8. Ton/Monitoreinstellungen aufrufen
9. Vorige

MP3/WMA/JPEG-WIEDERGABE (CD/DVD/USB/SD)



1. Quellenauswahlmenü
2. Voriger Ordner
3. Hoch
4. OSD (Displaymenü)
5. Stopp
6. Nächster
7. Wiedergabe/Pause
8. Zufällig
9. Runter
10. Wiederholen
11. Ton / Monitor-einstellungen aufrufen
12. Vorige
13. Musikdateien anzeigen
14. Bilddateien wiedergeben
15. Videodateien wiedergeben

VIDEOWIEDERGABE (CD/DVD/USB/SD)

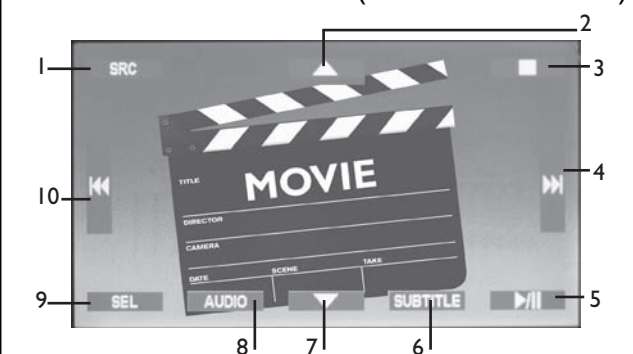

1. Quellenauswahlmenü
2. Hoch
3. Stopp
4. Nächster
5. Wiedergabe/Pause
6. Untertitel wählen
7. Runter
8. Audio wählen
9. Ton/Monitoreinstellungen aufrufen
10. Vorige

BLUETOOTHFUNKTIONEN

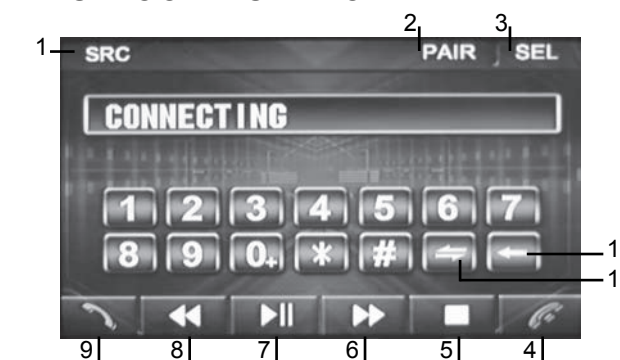

1. Quellenauswahlmenü
 2. Verbindungsmodus starten / beenden
 3. Ton/Monitoreinstellungen aufrufen
 4. Anruf ablehnen / beenden
 5. Stopp
 6. Nächster
 7. Wiedergabe/Pause
 8. Vorige
 9. Anruf annehmen
 10. Zurück
 11. Gespräch zurück auf das Telefon transferieren
- Verbinden:**
Schalten Sie die Bluetoothfunktion Ihres Mobiltelefons ein und bleiben Sie damit innerhalb eines Abstands von 3 Metern zu dem Gerät. Schalten Sie das Gerät auf den Bluetoothmodus und wählen Sie "pair". Suchen Sie mit Ihrem Mobiltelefon nach neuen Geräten und wählen Sie dieses aus.
Das Passwort ist "1234".
Ist die Verbindung zustande gekommen, erscheint das Bluetoothsymbol und der Name Ihres Mobiltelefons wird angezeigt.

TON-/MONITOREINSTELLUNGEN

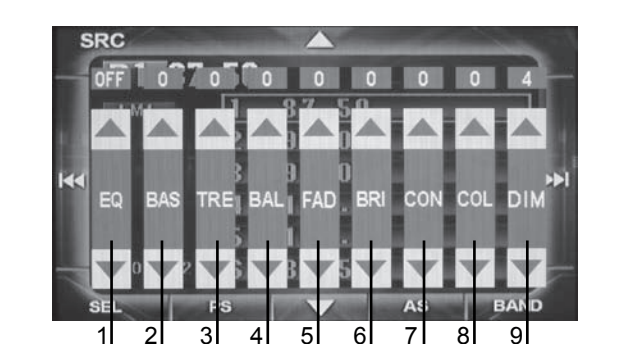

1. Equalizer
2. Basseinstellung
3. Höheneinstellung
4. Balance links - rechts
5. Fader
6. Helligkeit
7. Kontrast
8. Farbeinstellungen
9. DIM Displaybeleuchtung

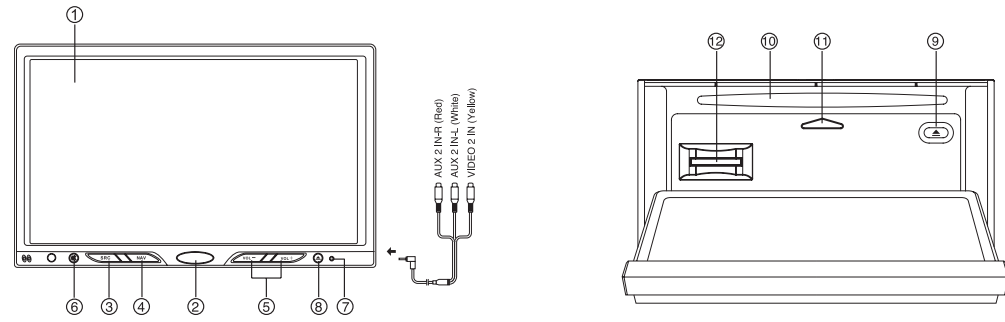

- | | |
|---|---|
| <ol style="list-style-type: none"> 1. Touch panel 2. Interruttore on/off 3. Fonte; radio/disco/SD-MMC/USB/AUX-in/Bluetooth 4. Navigazione 5. Premere per regolare il livello del volume 6. Mute | <ol style="list-style-type: none"> 7. Foro reset 8. Aprire / chiudere pannello
Tenere premuto per accedere al menu 9. Tasto espulsione disco 10. Fessura introduzione disco. Inserire disco qui. 11. Spia. Si accende quando il pannello è in posizione bassa e il disco è inserito. 12. Fessura SD/MMC card. |
|---|---|

IMPOSTAZIONI

MENU IMPOSTAZIONI



IMPOSTAZIONI GENERALI

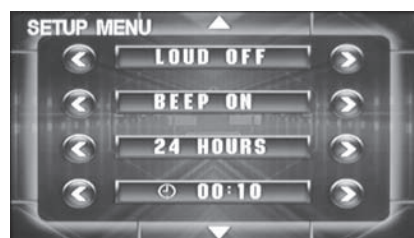

IMPOSTAZIONI SINTONIZZATORE RADIO



- AF ON/OFF**
Frequenza alternativa, se attivo, passa automaticamente a una frequenza più forte della stessa trasmissione.
- TA ON/OFF**
Se attivo, gli annunci traffico interromperanno la trasmissione
- TA SEEK / ALARM**
Cerca: cerca automaticamente trasmissioni di annunci traffico quando TA non è disponibile. Allarme: segnale acustico quando TA non è disponibile.
- Volume TA**
Impostazione volume per annunci traffico
- Risintonizzazione L / Risintonizzazione S**
Retune-Long – si risintonizza dopo 90 sec.
Retune-Short – si risintonizza dopo 30 sec.
- REG ON/OFF**
Se attivo, passa alle trasmissioni regionali, quando disponibili.

ALTOPARLANTE ON/OFF

BEEP ON/OFF
Attiva o disattiva il bip quando si modificano le impostazioni.

24 ORE/12 ORE

Impostare la visualizzazione orario su 12 ore am/pm oppure su 24 ore.

IMPOSTAZIONI ORARIO

Impostazione orario.

VOL LAST/ADJUST

LAST: comincia con l'ultimo volume impostato
ADJUST: comincia con il volume impostato nelle impostazioni AVOL.

A-VOL attivo solo quando è selezionato VOL ADJUST.

MIRROR ON/OFF

Riproduce l'input audiovisivo, utilizzato per telecamere di parcheggio.

PARKING ON/OFF

Se attivo, è possibile riprodurre un video solo se il freno a mano è inserito; raccomandato perché è un'impostazione di sicurezza.

SUB OFF/80Hz/120Hz/160Hz

Impostare il filtro output del subwoofer.

SUB VOL

Imposta il volume del subwoofer se SUB è attivato.

IMPOSTAZIONI BLUETOOTH



PAIR ON/OFF

Attiva o disattiva la funzione accoppiamento.

Connect AUTO/OFF

Si connette automaticamente al telefono quando si accende l'apparecchio.

Answer AUTO/OFF

Risposta automatica a una chiamata in entrata.

SELEZIONARE FONTE

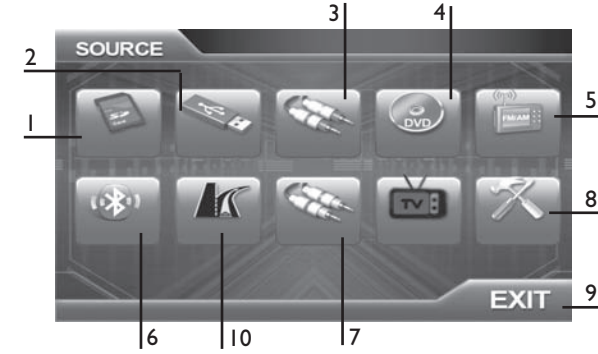

- | | |
|--|---|
| <ol style="list-style-type: none"> 1. Riproduzione SD 2. Riproduzione USB 3. Passa ad AV1 4. Riproduzione disco 5. Radio 6. Funzione bluetooth | <ol style="list-style-type: none"> 7. Passa ad AV2 8. Menu impostazioni 9. Exit, torna all'ultima fonte 10. Navigazione |
|--|---|

RADIO (BANDA)

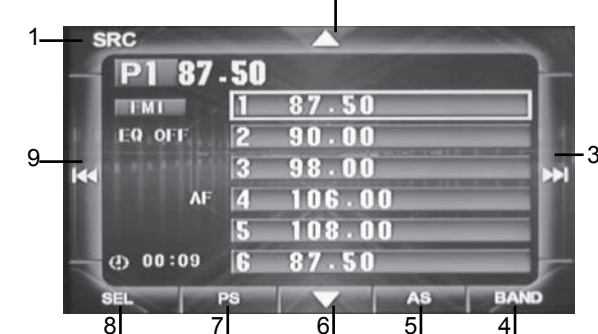

- | | |
|--|---|
| <ol style="list-style-type: none"> 1. Menu selezione fonte 2. Su 3. Successivo 4. Seleziona BANDA 5. Salvataggio automatico | <ol style="list-style-type: none"> 6. Giù 7. Preimpostata scan 8. Apre impostazioni suono/monitor 9. Precedente |
|--|---|

RIPRODUZIONE MP3/WMA/JPEG (CD/DVD/USB/SD)



- | | |
|---|--|
| <ol style="list-style-type: none"> 1. Menu selezione fonte 2. Cartella precedente 3. Su 4. OSD (visualizzazione su schermo) 5. Stop 6. Successivo 7. Riproduzione/pausa 8. Riproduzione casuale 9. Giù | <ol style="list-style-type: none"> 10. Ripetizione suono/monitor 11. Apre impostazioni suono/monitor 12. Precedente 13. Visualizzazione file musicali 14. Riproduzione file immagini 15. Riproduzione file video |
|---|--|

RIPRODUZIONE VIDEO (CD/DVD/USB/SD)

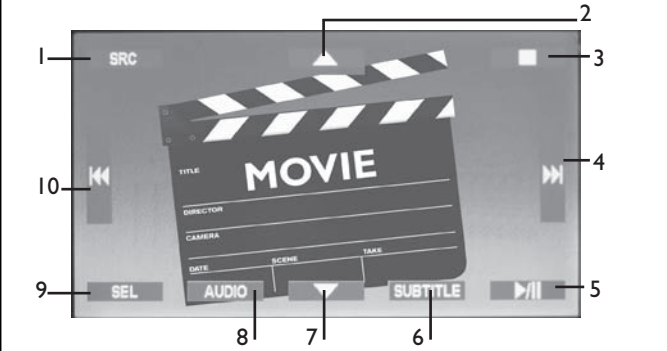

- | | |
|---|--|
| <ol style="list-style-type: none"> 1. Menu selezione fonte 2. Su 3. Stop 4. Successivo 5. Riproduzione/pausa 6. Selezione sottotitoli | <ol style="list-style-type: none"> 7. Giù 8. Selezione audio 9. Apre impostazioni suono/monitor 10. Precedente |
|---|--|

FUNZIONE BLUETOOTH

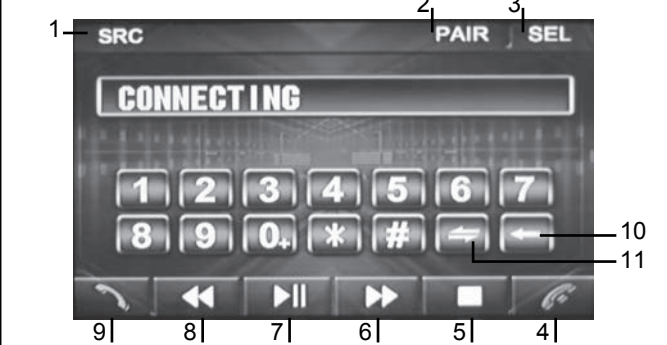

- | | |
|---|--|
| <ol style="list-style-type: none"> 1. Menu selezione fonte 2. Avviare modalità accoppiamento / Abbandonare modalità accoppiamento 3. Apre impostazioni suono/monitor 4. Rifiutare chiamata / terminare chiamata 5. Stop 6. Successivo 7. Riproduzione/pausa 8. Precedente 9. Accettare chiamata 10. Indietro 11. Trasferire conversazione al cellulare | <p>Accoppiamento:
Attivare la funzione bluetooth sul cellulare e tenerlo a una distanza di meno di 3 metri dall'apparecchio. Selezionare modalità bluetooth sull'apparecchio e selezionare "accoppiamento". Cercare il nuovo dispositivo "prology" sul cellulare e selezionarlo.
La password è "1234".
Se l'accoppiamento è andato a buon fine si illumina l'icona bluetooth e viene visualizzato il nome del cellulare.</p> |
|---|--|

IMPOSTAZIONI SUONO/MONITOR

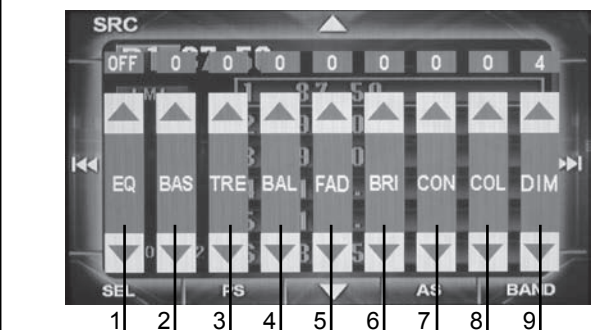

- | | | |
|---|---|--|
| <ol style="list-style-type: none"> 1. Equalizzatore 2. Livello bassi 3. Toni acuti 4. Bilanciamento sinistra - destra | <ol style="list-style-type: none"> 5. Regolazione dissolvenza 6. Luminosità 7. Contrasto | <ol style="list-style-type: none"> 8. Regolazione colore 9. Diminuzione luminosità controlloce |
|---|---|--|

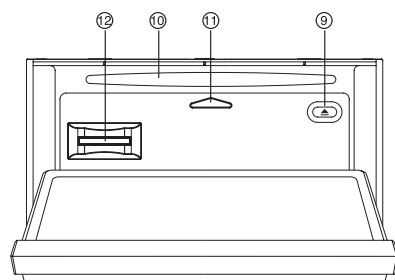
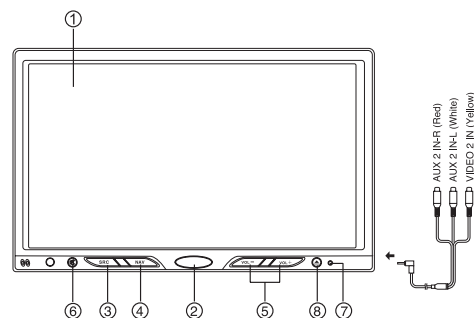

1. Panel táctil
2. Interruptor on/off
3. Fuente; Radio/Disco/SD-MMC/USB/AUX-in/BlueTooth
4. Navegación
5. Pulse para ajustar el nivel del volumen
6. Mute

7. Orificio de reset
8. Abrir/cerrar panel Mantener para acceder al menú del panel
9. Botón de eyección de disco
10. Ranura del disco. Inserte el disco aquí
11. Indicador. Se ilumina cuando el panel está bajado y el disco insertado
12. Ranura de tarjeta SD/MMC

AJUSTES

MENÚ DE AJUSTES



AJUSTES GENERALES

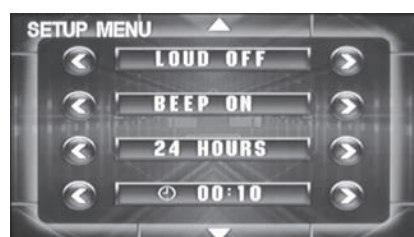

- LOUD ON/OFF**
Activar o desactivar la emisión de un pitido al ajustar.
- 24 HORAS/12 HORAS**
Ajuste de la visualización de la hora en 12 horas AM/PM o 24 horas.
- AJUSTE DE LA HORA**
Ajustar la hora.
- ÚLTIMO VOL/AJUSTAR**
ÚLTIMO: Empieza con el último volumen ajustado
AJUSTAR: Empieza con el volumen configurado en el ajuste AVOL.
- A-VOL** solo está activo cuando se selecciona.
- AJUSTAR VOL**
- ESPEJO ON/OFF**
Invierte la entrada de AV, usado para cámaras de aparcamiento.
- PARKING ON/OFF**
Cuando está en ON, solo puede reproducirse un vídeo cuando el freno de mano está activado, recomendado como medida de seguridad.
- SUB OFF/80Hz/120Hz/160Hz**
Ajuste del filtro de salida del subwoofer. **SUB VOL**
Ajuste del volumen del subwoofer, si SUB está activado.

AJUSTES DEL SINTONIZADOR RDS



- AF ON/OFF**
Frecuencia alternativa, si está en ON cambia automáticamente a la frecuencia más potente de la misma estación.
- TA ON/OFF**
Si está en ON, las retransmisiones de tránsito interrumpirán la transmisión.
- BÚSQUEDA / ALARMA TA**
Búsqueda: Búsqueda automática de retransmisiones de tránsito cuando TA no está disponible. Alarma: Emitir un pitido cuando TA no está disponible.
- Volumen TA**
Ajuste de volumen para la retransmisión del tránsito.
- Re-sintonizar L / Re-sintonizar C**
Re-sintonizar Largo, re-sintoniza pasados 90 seg. Re-sintonizar Corto, re-sintoniza pasados 30 seg.
- REG ON/OFF**
Si está en ON cambia a la transmisión regional, si está disponible.

AJUSTES DEL BLUETOOTH

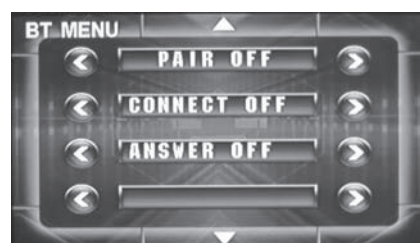

- CONEXIÓN ON/OFF**
Función de conexión activada o desactivada.
- Conectar AUTO/OFF**
Auto-conectar con el teléfono al activar la unidad.
- Contestar AUTO/OFF**
Responder automáticamente al recibir una llamada.

SELECCIÓN DE FUENTE

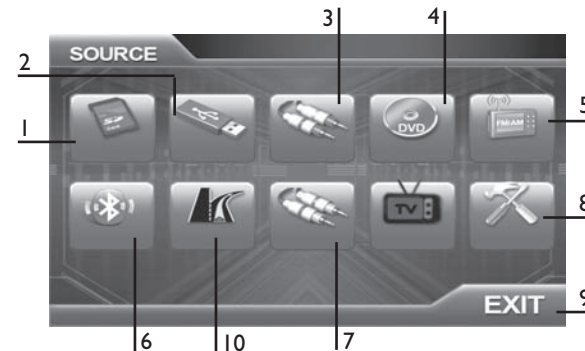

1. Reproducción SD
2. Reproducción USB
3. Cambiar a AV1
4. Reproducción de disco
5. Sintonizador
6. Función de BlueTooth
7. Cambiar a AV2
8. Menú de ajustes
9. Salir, volver a la fuente anterior
10. Navegación

SINTONIZADOR (BANDA)

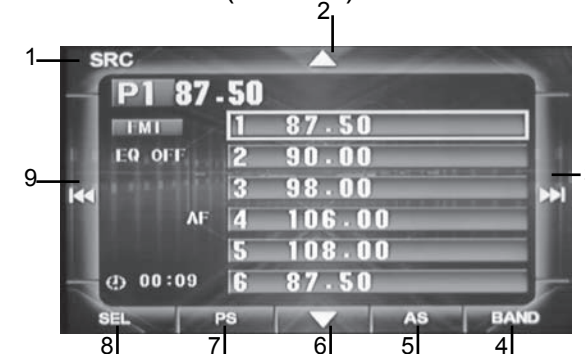

1. Menú de selección de fuente
2. Arriba
3. Siguiente
4. Selección de banda
5. Auto-guardar
6. Abajo
7. Escaneo preconfigurado
8. Abrir configuración de sonido/monitor
9. Anterior

MP3/WMA/JPEG (CD/DVD/USB/SD)



1. Menú de selección de fuente
2. Siguiente carpeta
3. Arriba
4. OSD (Menú en pantalla)
5. Detener
6. Siguiente
7. Reproducción/pausa
8. Aleatorio
9. Abajo
10. Repetir
11. Abrir configuración de sonido/monitor
12. Anterior
13. Ver ficheros de música
14. Reproducción de ficheros de imagen
15. Reproducción de ficheros de vídeo

REPRODUCCIÓN DE VÍDEO (CD/DVD/USB/SD)

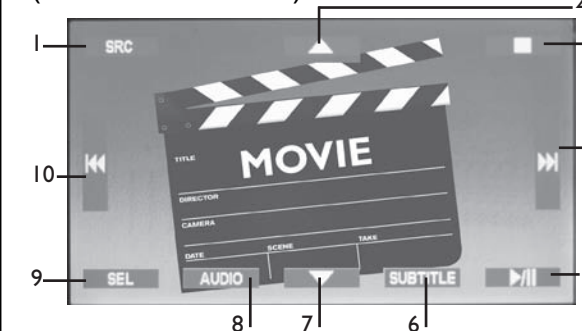

1. Menú de selección de fuente
2. Arriba
3. Detener
4. Siguiente
5. Reproducción/pausa
6. Seleccionar subtítulos
7. Abajo
8. Seleccionar audio
9. Abrir configuración de sonido/monitor
10. Anterior

FUNCIÓN DE BLUETOOTH

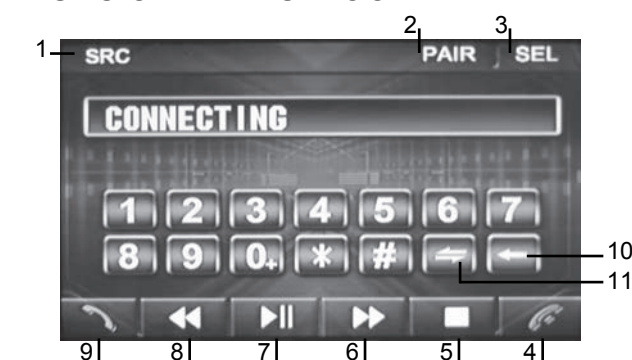

1. Menú de selección de fuente
 2. Iniciar modo de conexión / Salir del modo de conexión
 3. Abrir configuración de sonido/monitor
 4. Rehúsar llamada / colgar llamada
 5. Detener
 6. Siguiente
 7. Reproducción/pausa
 8. Anterior
 9. Responder llamada
 10. Retroceso
 11. Transferir la conversación al teléfono móvil
- Conexión:**
Active la función de Bluetooth en su teléfono y manténgalo a menos de 3 metros de la unidad. Ajuste la unidad a modo Bluetooth y seleccione "conexión". Busque el nuevo dispositivo "prology" en su teléfono móvil y selecciónelo.
La contraseña es "1234".
Si la conexión ha tenido éxito, el icono Bluetooth se iluminará y se mostrará el nombre de su teléfono móvil.

AJUSTES DE SONIDO/MONITOR

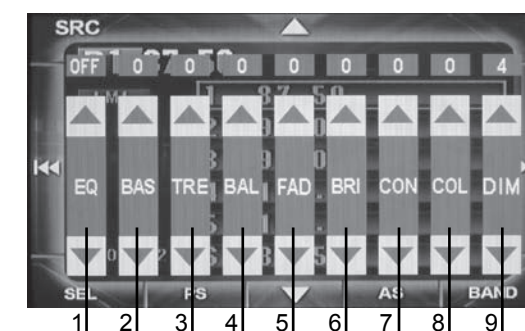

1. Ecualizador
2. Nivel de bajos
3. Altos
4. Balance izquierda / derecha
5. Fundido
6. Brillo
7. Contraste
8. Ajuste del color
9. Oscurecer retroiluminación

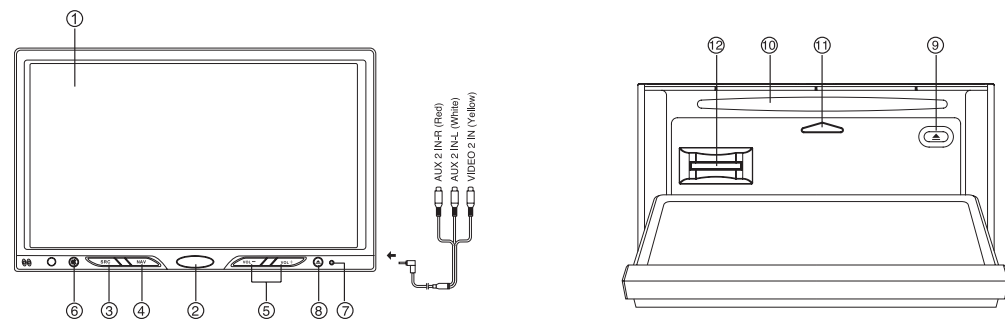

- | | |
|---|---|
| 1. Ecrã táctil | 8. Abrir painel /fechar painel. Carregar para aceder ao menu do painel |
| 2. Energia ligada/desligada (on/off) | 9. Botão para ejectar disco |
| 3. Origem; Rádio/Disco/SD-MMC/USB/AUX-entrada/Bluetooth | 10. Ranhura do disco. Inserir disco aqui |
| 4. Navegação | 11. Indicador. Acende quando o painel está desligado e é inserido um disco. |
| 5. Pressione para ajustar o nível do volume | 12. Ranhura de cartão SD/MMC |
| 6. Mute | |
| 7. Furo de restaurar | |

CONFIGURAÇÕES

MENU DE CONFIGURAÇÃO



CONFIGURAÇÕES GERAIS

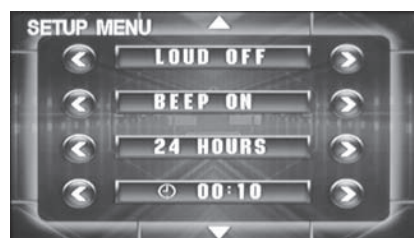

LOUD ON/OFF (Som alto liga/desliga) BEEP ON/OFF
Som de Beep ao ajustar o item para ligar ou desligar.



24 HORAS/12 HORAS
Ajuste a exibição das horas para 12 horas AM/PM ou 24 horas.



TIME SET
Ajustar as horas.
VOL LAST/ADJUST
LAST: Inicia com o último nível de volume ajustado
ADJUST: Inicia com o último nível de volume ajustado na configuração AVOL.

A-VOL só fica activo quando é seleccionado VOL ADJUST.
MIRROR ON/OFF
Reflecte a entrada de AV, usada para câmaras de estacionamento.
PARKING ON/OFF
Quando ligado-ON só é possível exibir um vídeo se o travão de mão estiver ligado, recomendado por ser uma configuração de segurança.
SUB OFF/80Hz/120Hz/160Hz
Usa o filtro de saída do subwoofer.
SUB VOL
Ajusta o volume do subwoofer, se SUB estiver ligado.

CONFIGURAÇÃO DE SINTONIZADOR RDS



AF ON/OFF
Frequência alternativa, quando ligado-ON muda automaticamente para uma frequência superior da mesma transmissão.
TA ON/OFF
Quando ligado-ON, os Anúncios de Tráfego interrompem a transmissão.
TA BÚSCA / ALARME
Busca: busca automaticamente uma transmissão de AT quando o AT não está disponível.
Alarme: Som de beep quando o AT não está disponível.
TA Volume
Configuração do volume para os anúncios de tráfego.
Retune-L / Retune-S
Retune-Long, reajusta após 90 seg.
Retune-Short, reajusta após 30 seg.
REG ON/OFF
Quando ligado-ON muda para a transmissão regional se disponível.

CONFIGURAÇÕES DO BLUETOOTH

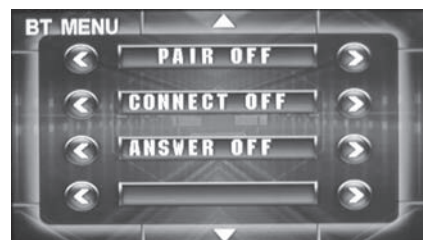

PAIR ON/OFF
Função de pairing ligada ou desligada.
Conexão AUTO/OFF
auto-conexão ao telefone quando liga o aparelho.
Atender AUTO/OFF
atendimento automático de uma chamada entrada.

SELECCIONAR ORIGEM

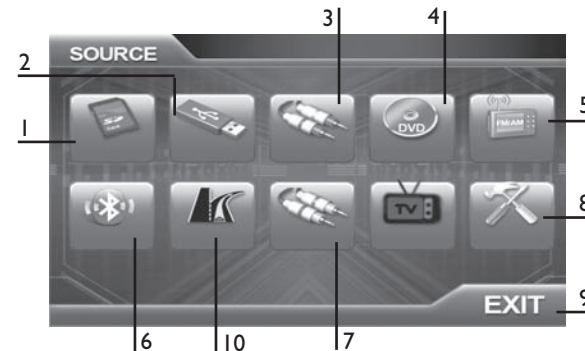

- | | |
|------------------------|---------------------------------|
| 1. Reprodução SD | 6. Função Bluetooth |
| 2. Reprodução USB | 7. Mudar para AV2 |
| 3. Mudar para AV1 | 8. Menu de configuração |
| 4. Reprodução de disco | 9. Sair, voltar à última origem |
| 5. Sintonizador | 10. Navegação |

SINTONIZADOR (BANDA)

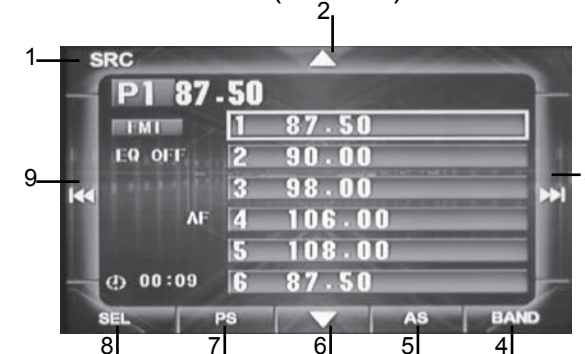

- | | |
|-------------------------------|--------------------------------------|
| 1. Menu de selecção de origem | 5. Auto-guardar |
| 2. Para cima | 6. Para baixo |
| 3. Seguinte | 7. Predefinir scan |
| 4. Selecção de BANDA | 8. Abrir configuração de som/monitor |
| | 9. Anterior |

REPRODUÇÃO DE MP3/WMA/JPEG (CD/DVD/USB/SD)



- | | |
|-------------------------------|---------------------------------------|
| 1. Menu de selecção de origem | 10. Repetir |
| 2. Arquivo anterior | 11. Abrir configuração de som/monitor |
| 3. Para cima | 12. Anterior |
| 4. OSD (On Screen Display) | 13. Ver ficheiros de música |
| 5. Parar | 14. Exibir ficheiros de imagem |
| 6. Seguinte | 15. Exibir ficheiros de filme |
| 7. Tocar/pausa | |
| 8. Aleatório | |
| 9. Para baixo | |

REPRODUÇÃO DE VÍDEO (CD/DVD/USB/SD)

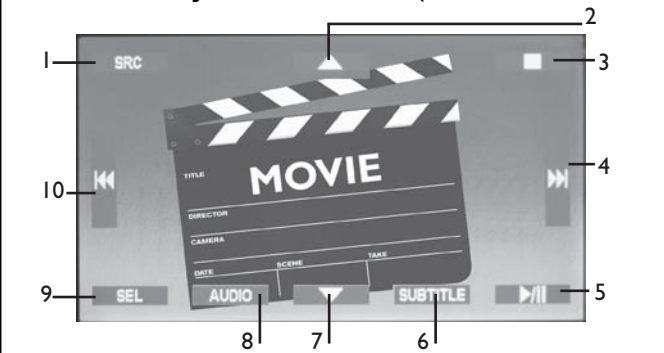

- | | |
|-------------------------------|--------------------------------------|
| 1. Menu de selecção de origem | 6. Seleccionar subtítulo |
| 2. Para cima | 7. Para baixo |
| 3. Parar | 8. Seleccionar áudio |
| 4. Seguinte | 9. Abrir configuração de som/monitor |
| 5. Tocar/pausa | 10. Anterior |

FUNÇÃO BLUETOOTH

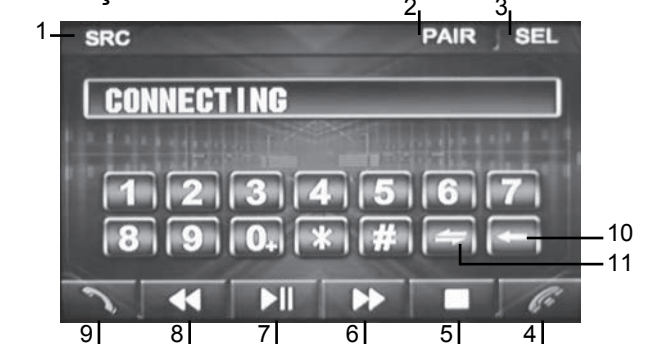

- | | |
|---|---|
| 1. Menu de selecção de origem | Pairing:
Ligue a função de Bluetooth no seu telefone e mantenha-o num raio de 3 metros do aparelho. Ajuste o aparelho para modo Bluetooth e selecione "pair". Procure o novo dispositivo "prology" no seu telemóvel e seleccione-o.
A password é "1234". Se o pairing for executado o ícone do Bluetooth acende-se e é exibida a marca do seu telefone. |
| 2. Iniciar modo pairing / Sair do modo pair | |
| 3. Abrir configuração de som/monitor | |
| 4. Rejeitar chamada / terminar chamada | |
| 5. Parar | |
| 6. Seguinte | |
| 7. Tocar/pausa | |
| 8. Anterior | |
| 9. Atender chamada | |
| 10. Retorno | |
| 11. Voltar a transferir conversa para o telemóvel | |

CONFIGURAÇÃO DE SOM/MONITOR

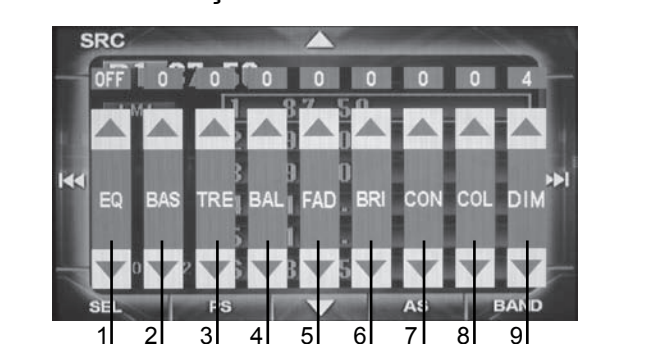

- | | | |
|--------------------|-------------------------------|------------------------|
| 1. Equalizador | 4. Balanço esquerda - direita | 7. Contraste |
| 2. Nível de Baixos | 5. Desvanecer | 8. Ajuste de cor |
| 3. Agudos | 6. Luminosidade | 9. Retroiluminação DIM |

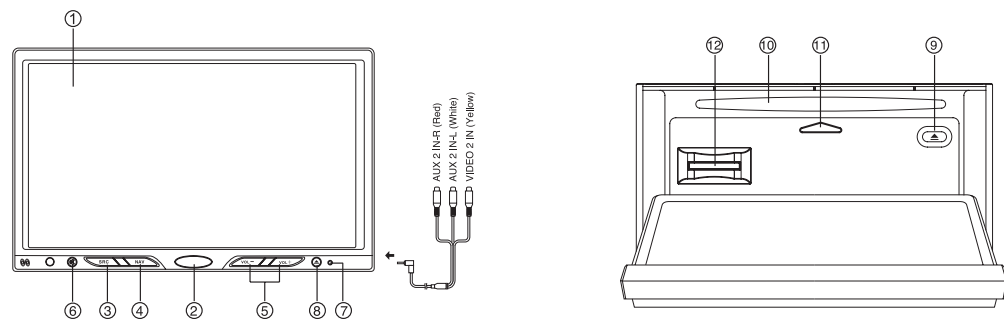

- | | |
|--|---|
| 1. Touchpanel | 8. Öppna panel/stäng panel. Håll för att tillträda panel meny |
| 2. Ström på/av | 9. Skiva utmatnings knapp |
| 3. Källa; Radio/Skiva/SD-MMC/AUX-in/ Bluetooth | 10. Skiva plats. Sätt in Skivan här |
| 4. Navigering | 11. Indikator. Ljus up när panelen är nere och disken är insatt |
| 5. Tryck för att anpassa ljud volymen | 12. SD/MMC kort plats |
| 6. Mute | |
| 7. Återställ håll | |

INSTÄLLNINGAR

INSTÄLLNINGS MENYN



GENERELLA INSTÄLLNINGAR

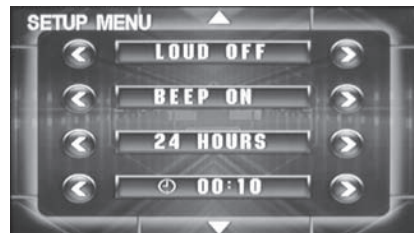

RDS RADIO INSTÄLLNINGAR



AF PÅ/AV
Alternative frekvens, on PÅ är byter automatiskt till en starkare frekvens med samma breddband.

TA AV/PÅ
Om PÅ Trafik meddelande kommer avbryta sändningen.

TA SÖK / ALARM
Sök: automatiskt sök för TA sändning när TA är in tillgänglig.
Alarm: Pip ljud när TA är inte tillgänglig

TA Volym
Volym inställningar för trafik meddelande.

Återställ-L / Återställ-S
Återställ-Lång, Återställer efter 90 sek.
Återställ-Kort, återställer efter 30 sek.

REG PÅ/AV
Om PÅ byter till regionala sändningar om tillgänglig.

LJUD PÅ/AV

PIP PÅ/AV
PIP ljud när anpassning saken på eller av.
24 TIMMAR/12 TIMMAR
Sätt tiden skärmen till 12 timmars AM/PM eller 24 timmars.

TID INSTÄLLNING

Anpassa tiden.
VOLYM SIST/ANPASSA
SIST: Startar med den sista inställda volym nivån
ANPASSA: Startar med volym nivån inställning är AVOL inställning.

A-VOL bara aktiv när VOLYM ANPASSNING är vald.

SPEGEL PÅ/AV

Spiegel AV inmatning, använd för parkering kamera.

PARKERA PÅ/AV

När PÅ spelare en video är bara möjligt om handbroms är på, rekommenderat som detta är en säkerhets inställning.

SUB AV/80Hz/120Hz/160Hz

Sätt subwoofer utgående filter.

SUB VOLYM

Anpassa Subwoofer volym, om SUB är på.

BLUETOOTH INSTÄLLNINGAR



Matcha PÅ/AV

Matchnings funktion på eller av.

Koppla AUTOMATISKT/AV

Automatiskt-koppla med telefon när sätter på enheten.

Svara AUTOMATISKT/AV

Automatisk svarande av ett inkommande samtal.

KÄLLA VÄLJ

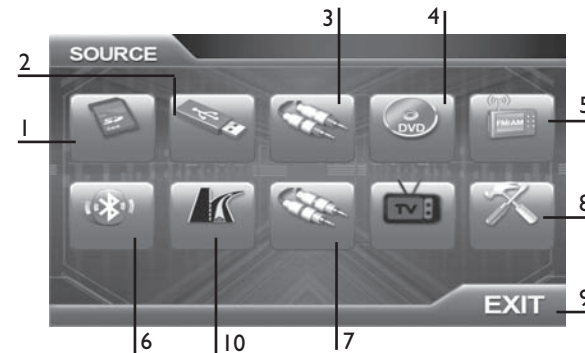

- | | |
|----------------------|------------------------------------|
| 1. SD uppspelning | 6. Bluetooth funktion |
| 2. USB uppspelning | 7. Byt till AV2 |
| 3. Byt till AV1 | 8. Inställningar meny |
| 4. Skiva uppspelning | 9. Ut, återgå till förgående källa |
| 5. Radio | 10. Navigering |

RADIO (BAND)

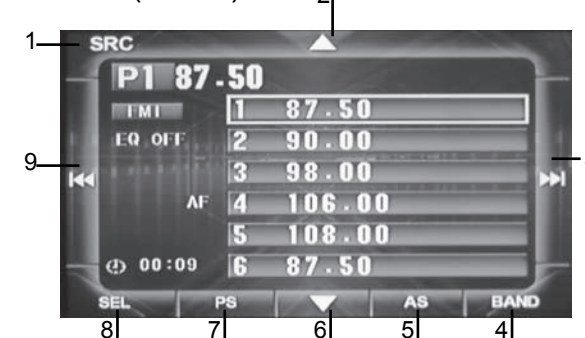

- | | |
|---------------------|-----------------------------------|
| 1. Källa välj meny | 7. Tryck sök |
| 2. Upp | 8. Öppna ljud/skärm inställningar |
| 3. Nästa | 9. Förgående |
| 4. BAND välj | |
| 5. Automatisk spara | |
| 6. Ner | |

MP3/WMA/JPEG UPPSPELNING (CD/DVD/USB/SD)



- | | |
|--------------------|------------------------------------|
| 1. Källa välj meny | 9. Ner |
| 2. Förgående mapp | 10. Återspela |
| 3. Upp | 11. Öppna ljud/skärm inställningar |
| 4. OSD | 12. Förgående |
| 5. Stopp | 13. Kolla musik filer |
| 6. Nästa | 14. Spela Bild filer |
| 7. Spela/pause | 15. Spela video filer |
| 8. Slumpmässigt | |

VIDEO UPPSPELNING (CD/DVD/USB/SD)

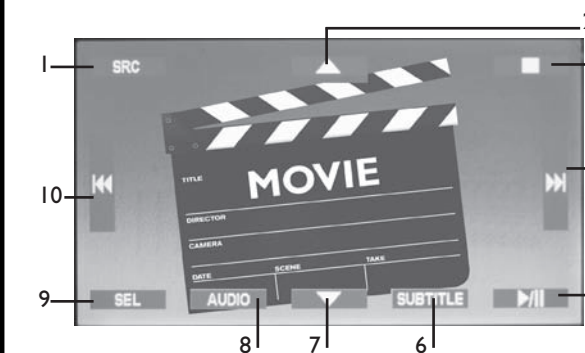

- | | |
|--------------------|-----------------------------------|
| 1. Källa välj läge | 7. Ner |
| 2. Upp | 8. Välj ljud |
| 3. Stopp | 9. Öppna ljud/skärm inställningar |
| 4. Nästa | 10. Förgående |
| 5. Spela/pause | |
| 6. Välj undertext | |

BLUETOOTH FUNKTION

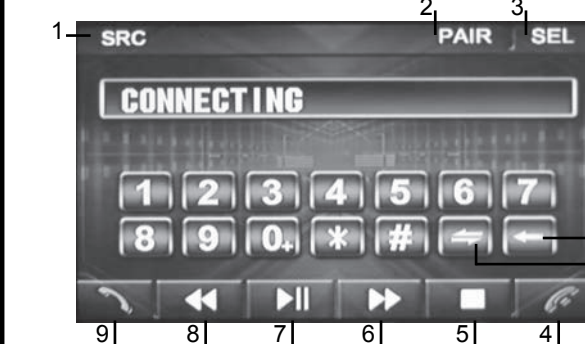

- | | |
|--|--|
| 1. Källa välj meny | Matchning: |
| 2. Starta matcha läge / ut matcha läge | Sätt på Bluetooth funktion på eran telefon och behåll den inom 3 meter av enheten. |
| 3. Öppna ljud/skärm inställningar | Sätt enheten till Bluetooth läge och välj "matchning". |
| 4. Avisas samtal / avsluta samtal | Sök för en ny enhet "prolog" på eran mobil telefon och välj den. |
| 5. Stopp | Lösenord är "1234". |
| 6. Nästa | Om matchningen var framgångsrik Bluetooth ikonen lyser up och namnet på eran telefon är visad. |
| 7. Spela/pause | |
| 8. Förgående | |
| 9. Svara samtal | |
| 10. Backa | |
| 11. Överför samtal tillbaka till mobil telefon | |

LJUD/SKÄRM INSTÄLLNINGAR

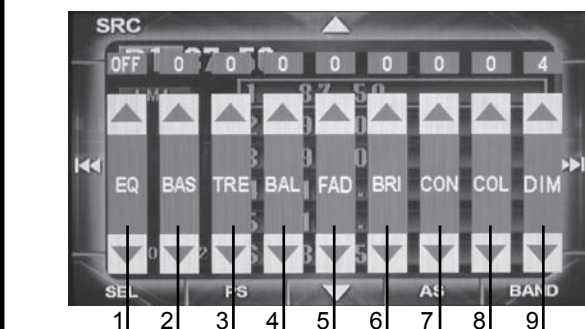

- | | | |
|--------------|---------------------------|--------------------|
| 1. Equalizer | 4. Balans Vänster – Höger | 7. Kontrast |
| 2. Bas nivå | 5. Fader | 8. Färg anpassning |
| 3. Diskant | 6. Ljus styrka | 9. DÄMPA backljus |

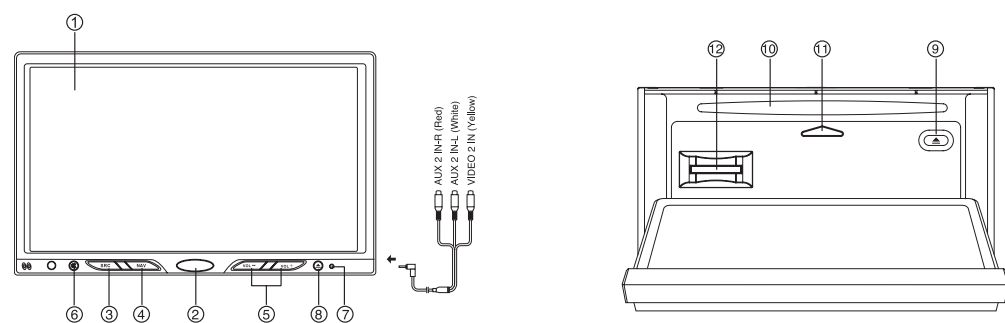

1. Panel dotykowy
2. Zasilanie włączone/wyłączone
3. Funkcja; Radio/Disc/SD-MMC/USB/AUX-in/BlueTooth
4. Nawigacyjny
5. Wciśnij aby ustawić poziom głośności
6. Mute
7. Przycisk ustawień fabrycznych
8. Otwórz panel / zamknij panel przytrzymaj aby przejść do menu
9. Przycisk wysunięcia płyty
10. Wejście na płytę - tu włóż płytę
11. Wskaźnik Podświetla się gdy panel jest umieszczony a płyta włożona
12. Wejście na kartę SD/MMC

USTAWIENIA

MENU USTAWIEŃ



USTAWIENIA OGÓLNE

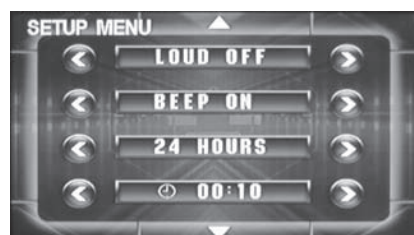

RDS USTAWIENIA TUNERA



TRYB GŁOŚNY WŁĄCZONY/WYŁĄCZONY
SYGNAŁ DŹWIĘKOWY WŁĄCZONY/WYŁĄCZONY
 Sygnał dźwiękowy zostanie wyemitowany po włączeniu lub wyłączeniu urządzenia

TRYB 12/24 GODZINNY
 Ustaw tryb wyświetlania czasu na 12 godzinny AM/PM lub 24 godzinny.

USTAWIENIA CZASU

GŁOŚNOŚĆ POPRZEDNIA/USTAWIENIA
 POPRZEDNIA: Odtwarzanie z poprzednio ustawionym poziomem głośności.

USTAWIENIA: Odtwarzanie ustawionego poziomu głośności w ustawieniach A-VOL.

A-VOL – funkcja jest aktywna gdy USTAWIENIA GŁOŚNOŚCI zostały wybrane.

LUSTERKO WŁĄCZONE/WYŁĄCZONE
 Lusterko z wejściem AV, używane dla kamer parkingowych.

PARKOWANIE WŁĄCZONE/WYŁĄCZONE
 Jeśli funkcja jest WŁĄCZONA, odtwarzanie obrazu jest wyłącznie możliwe, jeśli ręczny hamulec jest zaciągnięty; jest to zalecane ponieważ są to ustawienia bezpieczeństwa.

GŁOŚNIK NISKOTONOWY WYŁĄCZONY/80Hz/120Hz/160Hz
 Ustaw wyjściowy filtr subwoofera.

GŁOŚNOŚĆ SUBWOOFERA
 Ustaw głośność subwoofera, jeśli jest on włączony.

AF WŁĄCZONE/WYŁĄCZONE

Alternatywna częstotliwość, jeśli funkcja jest WŁĄCZONA, częstotliwość automatycznie przełączy się na silniejszą i będzie nadawać tą samą stację radiową.

TA WŁĄCZONE/WYŁĄCZONE

Jeśli funkcja jest WŁĄCZONA, komunikaty drogowe będą przerywać audycje radiowe.

TA WYSZUKIWANIE / ALARM

Wyszukiwanie: automatyczne wyszukiwanie stacji radiowej TA podczas gdy funkcja TA jest wyłączona.

Alarm: Sygnał dźwiękowy włączy się gdy funkcja TA jest wyłączona.

TA Głośność

Ustawienia głośności dla komunikatów drogowych.

Ponowne strojenie-D / Ponowne strojenie -K
 Ponowne strojenie-Długie, strojenie trwa 90 sekund. Ponowne strojenie-Krótkie, strojenie trwa 30 sekund.

REG WŁĄCZONE/WYŁĄCZONE

Jeśli funkcja jest WŁĄCZONA, wówczas zostaną nadawane audycje regionalne, gdy są one dostępne.

USTAWIENIA BLUETOOTH



SYNCHRONIZACJA WŁĄCZONA/WYŁĄCZONA

Włączanie lub wyłączanie funkcji synchronizacji.

Połączenie AUTOMATYCZNE/WYŁĄCZONE

Automatyczne połączenie z telefonem po wybraniu funkcji.

Odbieranie AUTOMATYCZNE/WYŁĄCZONE

Automatyczne odbieranie połączeń przychodzących.

WYBÓR ŹRÓDŁA

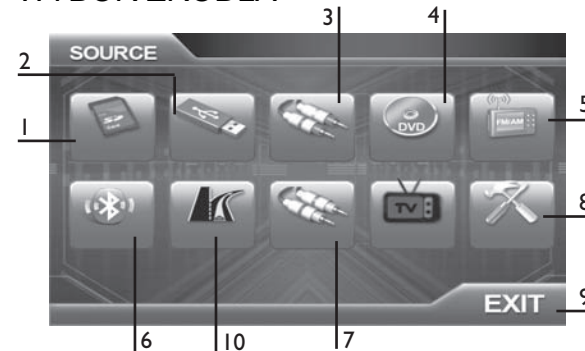

1. Odtwarzanie z karty SD
2. Odtwarzanie z USB
3. Przełączanie na AV1
4. Odtwarzanie z płyty
5. Tuner
6. Funkcja Bluetooth
7. Przełączanie na AV2
8. Ustawienia menu
9. Wyjście, powrót do poprzedniego źródła
10. Nawigacyjny

TUNER (PASMO)

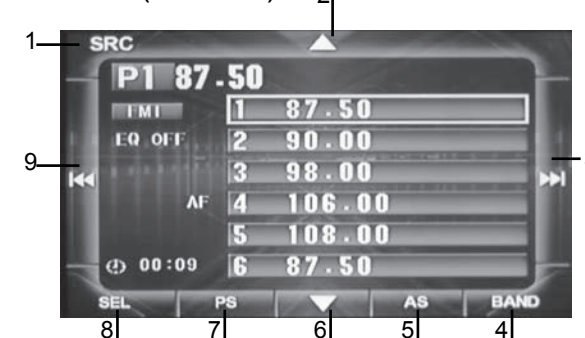

1. Menu wyboru źródła
2. W górę
3. Następny
4. Wybór PASMA
5. Automatyczne przechowywanie
6. W dół
7. Wyszukiwanie
8. Otwórz ustawienia dźwięku/obrazu
9. Poprzedni

ODTWARZANIE MP3/WMA/JPEG (CD/DVD/USB/SD)



1. Menu wyboru źródła
2. Poprzedni katalog
3. W górę
4. OSD (Tekst Na Wyświetlaczu)
5. Stop
6. Następny
7. Odtwarzanie/wstrzymanie
8. Wybór losowy
9. W dół
10. Tryb powtarzania
11. Otwórz ustawienia dźwięku/świetlacza
12. Poprzedni
13. Przeglądaj pliki muzyczne
14. Przeglądaj zdjęcia
15. Odtwarzaj filmy

ODTWARZANIE VIDEO (CD/DVD/USB/SD)

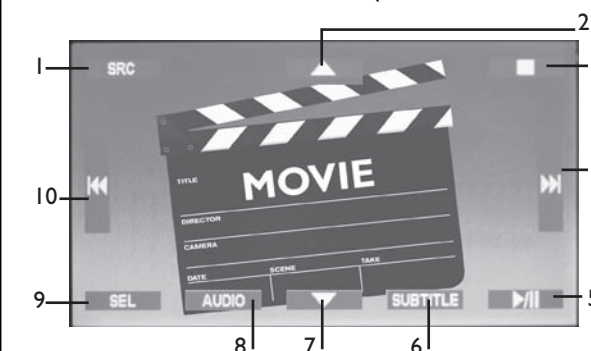

1. Menu wyboru źródła
2. W górę
3. Stop
4. Następny
5. Odtwarzanie/wstrzymanie
6. Wybierz napisy
7. W dół
8. Wybierz dźwięk
9. Otwórz ustawienia dźwięku/świetlacza
10. Poprzedni

FUNKCJA BLUETOOTH

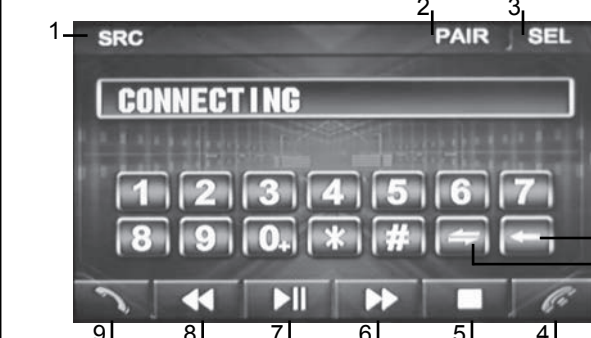

1. Menu wyboru źródła
 2. Rozpocznij tryb synchronizacji / Zakończ tryb synchronizacji
 3. Otwórz ustawienia dźwięku/świetlacza
 4. Odrzucanie połączenia / kończenie połączenia
 5. Stop
 6. Następny
 7. Odtwarzanie/wstrzymanie
 8. Poprzedni
 9. Odpowiedź na połączenie
 10. Powrót
 11. Przeniesienie rozmowy na telefon komórkowy
- Synchronizacja:**
 Włącz funkcję Bluetooth na telefonie i przytrzymaj go w odległości 3 metrów od urządzenia. Włącz w urządzeniu funkcję Bluetooth i wybierz "synchronizację". Wyszukaj nowe urządzenie na telefonie oraz je wybierz. **Domyślne hasło "1234"**. Jeśli proces synchronizacji zakończy się sukcesem, symbol Bluetooth podświetli się, następnie ukaże się nazwa telefonu.

USTAWIENIA DŹWIĘKU/WYŚWIETLACZA

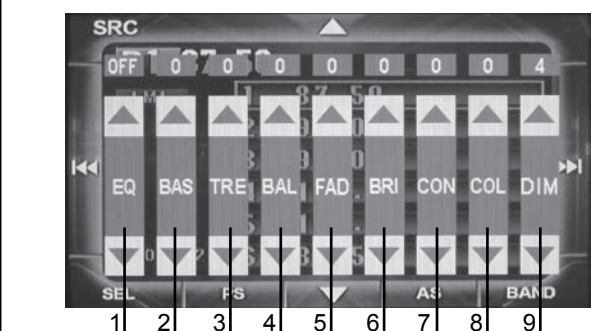

1. Korektor graficzny
2. Poziom basów
3. Wysokie tony
4. Regulacja balansu lewy-prawy
5. Regulacja przód-tył
6. Jasność
7. Kontrast
8. Ustawienia kolorów
9. Podświetlanie

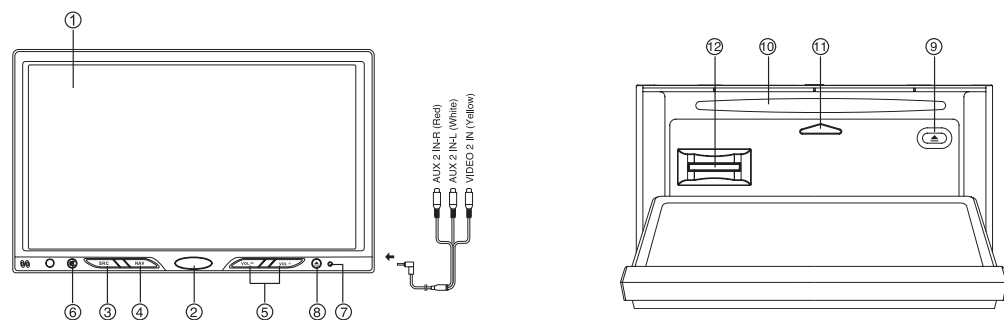

1. Dotykový panel
2. Vypínač
3. Zdroj; rádio/disk/SD-MMC/USB/vstup AUX/Bluetooth
4. Navigačný
5. Stlačte, ak chcete nastaviť úroveň hlasitosti
6. Mute
7. Otvor na resetovanie
8. Otvorenie/zatvorenie panela
Podržte, ak chcete vstúpiť do ponuky panela
9. Tlačidlo vysunutia disku
10. Otvor na disk. Sem vložte disk
11. Indikátor. Rozsvieti sa, keď je panel dole a vy vložíte disk.
12. Otvor na SD/MMC kartu

NASTAVENIA

PONUKA NASTAVENIA

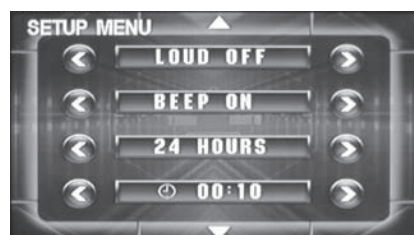
VŠEOBECNÉ
NASTAVENIA

LOUD ON/OFF (ZVUK ZAP./VYP.)
BEEP ON/OFF (ZAPNUTIE/VYPNUTIE PÍPANIA)
Pri zapnutí alebo vypnutí položky sa ozve zvuk pípnutia.
24 HOURS/12 HOURS (24 HODÍN/12 HODÍN)
Čas displeja nastavte na 12 hodín AM/PM alebo na 24 hodín.

TIME SET (NASTAVENIE ČASU)

Nastavenie času.

VOL LAST/ADJUST (POSL. HLAS/NASTAVENIE)

LAST (POSLEDNÝ): Zariadenie sa spustí s posledne nastavenou hlasnosťou.

ADJUST (NASTAVENIE): Spustí sa na úrovni hlasitosti nastavenou v nastavení AVOL.

Funkcia **A-VOL** je aktívna iba ak je vybraná možnosť VOL ADJUST.

MIRROR ON/OFF (ZAP./VYP. ZRKADLO)

Odzrkadľuje AV vstup používaný pre parkovacie kamery.

PARKING ON/OFF (ZAP./VYP. PARKOVANIE)

Ak je táto funkcia nastavená na ON (ZAPNUTÁ), prehrávanie videa je možné iba vtedy, ak je zatiahnutá ručná brzda. Túto funkciu vám odporúčame z bezpečnostných dôvodov zapnúť.

SUB OFF (SUB. VYP.)/80Hz/120Hz/160Hz

Nastavenie výstupného filtra subwoofera.

SUB VOL (HLAS SUB.)

Ak je funkcia SUB zapnutá, môžete tu nastaviť hlasnosť.

NASTAVENIA RDS
TUNERA**AF ON/OFF (ZAPNUTIE/VYPNUTIE AF)**

Alternatívna frekvencia, ak je táto funkcia na ON (ZAPNUTÁ), zariadenie sa automaticky prepne na silnejšiu frekvenciu s rovnakým vysielaním.

TA ON/OFF (ZAPNUTIE/VYPNUTIE TA)

Ak je táto funkcia na ON (ZAPNUTÁ), vysielanie bude prerušované dopravnými informáciami.

TA SEEK / ALARM (VYHLADÁVANIE TA/ALARM)

Seek (Vyhľadať): Automatické vyhľadanie vysielania dopravných správ, ak nie sú dopravné správy k dispozícii.

Alarm: Zvuk pípnutia ak nie sú k dispozícii dopravné správy.

TA Volume (Hlasnosť TA)

Nastavenie hlasitosti dopravných správ.

Retune-L / Retune-S

(Preladenie - D/Preladenie - K)

Dlhé preladenie, preladuje po 90 sekundách.

Krátke preladenie, preladuje po 30 sekundách.

REG ON/OFF (REG. ZAP./VYP.)

Ak je táto funkcia na ON (ZAPNUTÁ), zariadenie prepne na regionálne vysielanie, ak je k dispozícii.

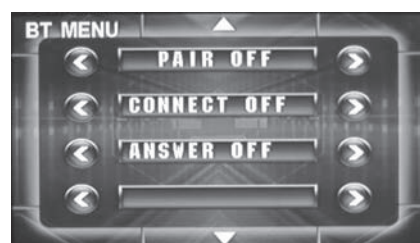
NASTAVENIA
BLUETOOTH**PAIR ON/OFF (PÁROVANIE ZAP./VYP.)**

Zapnutie alebo vypnutie funkcie párovania.

Connect AUTO/OFF

(AUTO./VYP. pripojenie)

Automatické pripojenie telefónu po zapnutí jednotky.

Answer AUTO/OFF (AUTO/VYP. prijatie)

Automatické prijatie prichádzajúceho hovoru.

VÝBER ZDROJA

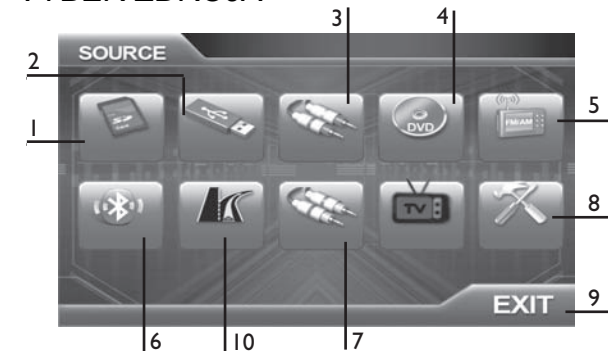

1. SD prehrávanie
2. USB prehrávanie
3. Prepnúť na AV1
4. Prehrávanie disku
5. Tuner
6. Funkcia Bluetooth
7. Prepnúť na AV2
8. Ponuka nastavenia
9. Opustiť, vrátiť k poslednému zdroju
10. Navigačný

TUNER (BAND (PÁSMO))

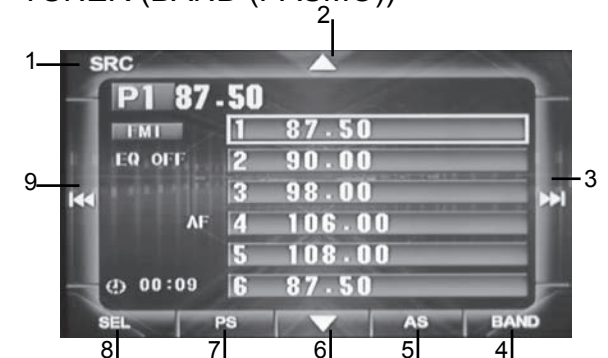

1. Ponuka výberu zdroja
2. Hore
3. Ďalej
4. Výber PÁSMO
5. Automatické uloženie
6. Dole
7. Prednastavené vyhľadanie
8. Nastavenie otvoreného zvuku / monitora
9. Predchádzajúce

PREHRÁVANIE MP3/WMA/JPEG (CD/DVD/USB/SD)



1. Ponuka výberu zdroja
2. Predchádzajúci adresár
3. Hore
4. OSD (displeja na obrazovke)
5. Zastaviť
6. Ďalej
7. Prehrať/pozastaviť
8. Náhodne
9. Dole
10. Opakovať
11. Nastavenie otvoreného zvuku / monitora
12. Predchádzajúce
13. Pozrieť hudobné súbory
14. Prehrať obrazové súbory
15. Prehrať súbory s filmami

PREHRÁVANIE VIDEO (CD/DVD/USB/SD)

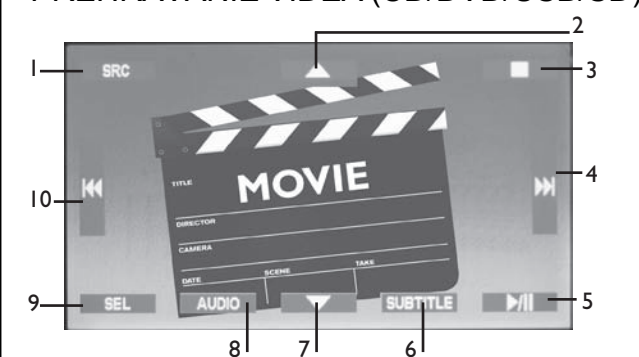

1. Ponuka výberu zdroja
2. Hore
3. Zastaviť
4. Ďalej
5. Prehrať/pozastaviť
6. Vybrať titulky
7. Dole
8. Vybrať zvuk
9. Nastavenie otvoreného zvuku / monitora
10. Predchádzajúce

FUNKCIA BLUETOOTH



1. Ponuka výberu zdroja
 2. Spustiť režim spárovania/Opustiť režim spárovania
 3. Nastavenie otvoreného zvuku/monitora
 4. Odmietnuť hovor/Ukončiť hovor
 5. Zastaviť
 6. Ďalej
 7. Prehrať/pozastaviť
 8. Predchádzajúce
 9. Zodvihnúť hovor
 10. Vrátiť späť
 11. Prenesenie konverzácie späť do mobilného telefónu
- Spáročovanie:**
Zapnite funkciu Bluetooth vo svojom mobilnom telefóne a mobilný telefón udržiavajte do 3 metrov od jednotky. Jednotku nastavte do režimu Bluetooth a vyberte „pair“ (spárovať). Vyhľadajte nové zariadenie „prology“ vo svojom mobilnom telefóne a vyberte ho. **Heslo je „1234“.** Ak bolo spárovanie úspešné, rozsvieti sa ikona Bluetooth a zobrazí sa názov vášho telefónu.

NASTAVENIE ZVUKU/MONITORA

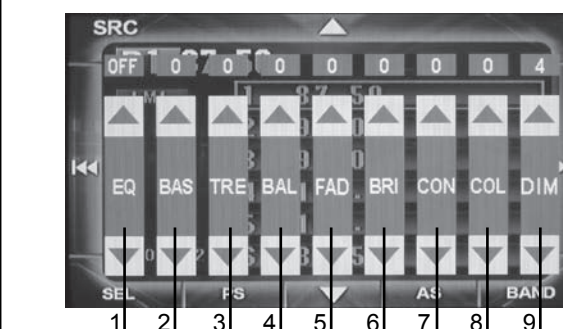

1. Ekvalizér
2. Úroveň basov
3. Výšky
4. Ľavé – pravé vyrovnanie
5. Prelínač
6. Jas
7. Kontrast
8. Nastavenie farby
9. Tlmené podsvietenie

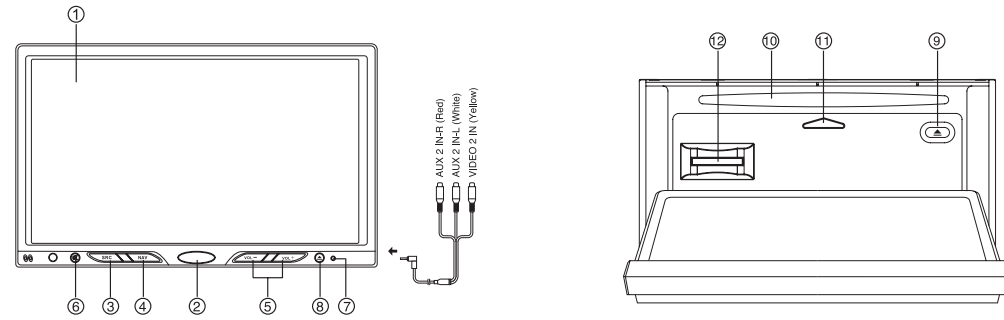

1. Πίνακας Αφής
2. Τροφοδοσία on/off
3. Πηγή; Ράδιο/Disc/SD-MMC/USB/AUX-in/BlueTooth
4. ναυσιπλοτα
5. Πιέστε για να ρυθμίσετε την ένταση
6. Mute

7. Εσοχή Μηδενισμού Ρυθμίσεων
8. Άνοιγμα Πίνακα / Κλείσιμο Πίνακα. Κρατήστε πατημένο για να ξεκινήσετε το μενού στον πίνακα
9. Πλήκτρο Εξαγωγής Δίσκου.
10. Εσοχή Εισαγωγής Δίσκου. Εισάγετε το δίσκο εδώ.
11. Ένδειξη. Ανάβει όταν ο πίνακας είναι κλειστός και έχετε εισάγει το δίσκο.
12. SD/MMC υποδοχή κάρτας

ΡΥΘΜΙΣΕΙΣ

ΜΕΝΟΥ ΡΥΘΜΙΣΕΩΝ



ΓΕΝΙΚΕΣ ΡΥΘΜΙΣΕΙΣ

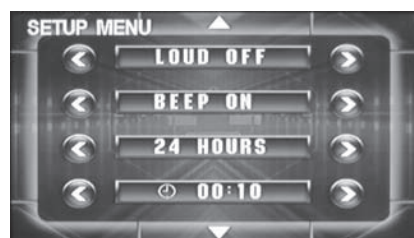

- (ΔΥΝΑΤΟΣ ΗΧΟΣ) LOUD ON/OFF (ΗΧΗΤΙΚΗ ΣΗΜΑΝΣΗ) BEEP ON/OFF**
Ηχητική Σήμανση όταν θέτετε εντός/εκτός λειτουργίας τη συσκευή.
24 ΩΡΕΣ/12 ΩΡΕΣ
Ρύθμιση τρόπου προβολής της ώρας σε μορφή 12 ωρών (ΠΜ/ΜΜ) ή 24 ωρών.
- ΡΥΘΜΙΣΗ ΩΡΑΣ**
Ρύθμιση της ώρας.
- ΕΝΤΑΣΗ ΤΕΛΕΥΤΑΙΑ/ΡΥΘΜΙΣΗ ΤΕΛΕΥΤΑΙΑ:** Ξεκινάει με την ένταση στο επίπεδο που χρησιμοποιήθηκε τελευταία φορά.
- ΡΥΘΜΙΣΗ:** Ξεκινάει με την ένταση στο επίπεδο ρύθμιση AVOL.
- A-VOL (ΡΥΘΜ. ΕΝΤΑΣΗΣ)** είναι σε λειτουργία όταν έχετε επιλέξει VOL ADJUST.
- ΚΑΘΡΕΦΤΗΣ ON/OFF**
Προβάλλει το είδωλο από την οπτικοακουστική είσοδο, που χρησιμοποιείται από την κάμερα παρκάριαματος.
- ΠΑΡΚΙΝΓΚ ON/OFF**
Όταν είναι σε λειτουργία, η αναπαραγωγή βίντεο είναι επιβραδυνόμενη, μόνο εάν έχετε δεθεί το χειρόφρενο για λόγους ασφαλείας.
- SUB OFF/80Hz/120Hz/160Hz**
Ρύθμιση του φίλτρου εξόδου του subwoofer.
- SUB VOL**
Ρύθμιση της έντασης του subwoofer, εάν βρίσκεται σε λειτουργία.

ΡΥΘΜΙΣΕΙΣ RDS ΤΙΟΥΝΕΡ



- AF ON/OFF**
Εναλλακτική συχνότητα. Εάν είναι σε λειτουργία (ON), γίνεται αυτόματη μετάβαση σε πιο δυνατή συχνότητα για την ίδια μετάδοση.
- TA ON/OFF**
Εάν είναι σε λειτουργία (ON) διακόπτεται η μετάδοση για Κυκλοφοριακές Ανακοινώσεις.
TA SEEK / ALARM (ΑΝΑΖΗΤΗΣΗ / ΣΥΝΑΓΕΡΜΟΣ)
Αναζήτηση: αυτόματη αναζήτηση για μετάδοση Κυκλοφοριακών Ανακοινώσεων όταν η συγκεκριμένη λειτουργία δεν είναι διαθέσιμη
Συναγερμός: Ηχητική Ειδοποίηση όταν οι Κυκλοφοριακές Ανακοινώσεις (TA) δεν είναι διαθέσιμες.
- Ένταση ΤΑ (Κυκλοφοριακών Ανακοινώσεων)**
Ρύθμιση Έντασης για τις Κυκλοφοριακές Ανακοινώσεις.
- Επανασυντονισμός-L / Επανασυντονισμός-S**
Επανασυντονισμός-Μακρός, συντονίζει μετά από 90 δευτ.
Επανασυντονισμός-Σύντομος, συντονίζει μετά από 30 δευτ.
- REG ON/OFF**
Εάν είναι σε λειτουργία (ON) μεταβαίνει στην τοπική μετάδοση εάν είναι διαθέσιμη.

ΡΥΘΜΙΣΕΙΣ BLUETOOTH



- ΖΕΥΞΗ ON/OFF**
Λειτουργία ζεύξης on / off (σε λειτουργία ή εκτός).
- ΑΥΤΟΜΑΤΗ ΣΥΝΔΕΣΗ/OFF (εκτός λειτουργίας)**
Αυτόματη σύνδεση με το τηλέφωνο όταν ξεκινάτε τη συσκευή.
- Αυτόματη ΑΠΑΝΤΗΣΗ/OFF (εκτός λειτουργίας)**
Αυτόματη απάντηση εισερχόμενης κλήσης.

ΕΠΙΛΟΓΗ ΠΗΓΗΣ

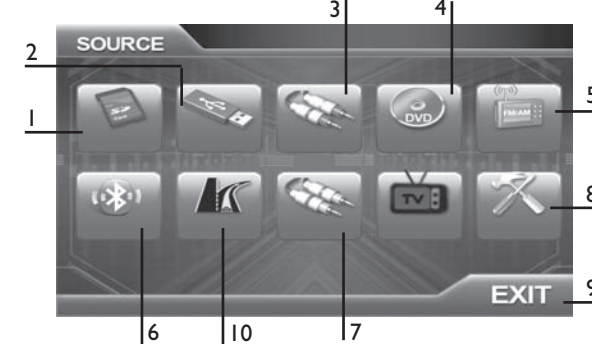

1. Αναπαραγωγή SD
2. Αναπαραγωγή USB
3. Μετάβαση στο AV1
4. Αναπαραγωγή Δίσκου
5. Τιούνερ
6. Λειτουργία BlueTooth
7. Μετάβαση στο AV2
8. Μενού Ρυθμίσεων
9. Έξοδος, επιστροφή στην πιο πρόσφατη πηγή
10. ναυσιπλοτα

TUNER (BAND)

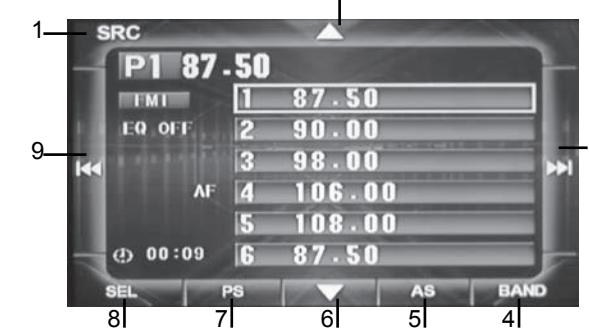

1. Μενού Επιλογής Πηγής
2. Επάνω
3. Επόμενο
4. Επιλογή ΜΠΑΝΤΑΣ
5. Αυτόματη Αποθήκευση
6. Κάτω
7. Προκαθορισμένη Ανίχνευση
8. Άνοιγμα Ήχου/ Ρύθμιση οθόνης
9. Προηγούμενο

MP3/WMA/JPEG ΑΝΑΠΑΡΑΓΩΓΗ (CD/DVD/USB/SD)



1. Μενού Επιλογής Πηγής
2. Προηγούμενος Κατάλογος
3. Επάνω
4. OSD (Προβολή στην Οθόνη)
5. Στοπ
6. Επόμενο
7. Αναπαραγωγή/παύση
8. Τυχαίο
9. Κάτω
10. Επανάληψη
11. Άνοιγμα Ήχου/ ρύθμιση οθόνης
12. Προηγούμενο
13. Προβολή Μουσικών Αρχείων
14. Αναπαραγωγή Αρχείων Εικόνων
15. Αναπαραγωγή Αρχείων Ταινίας

ΑΝΑΠΑΡΑΓΩΓΗ ΒΙΝΤΕΟ (CD/DVD/USB/)

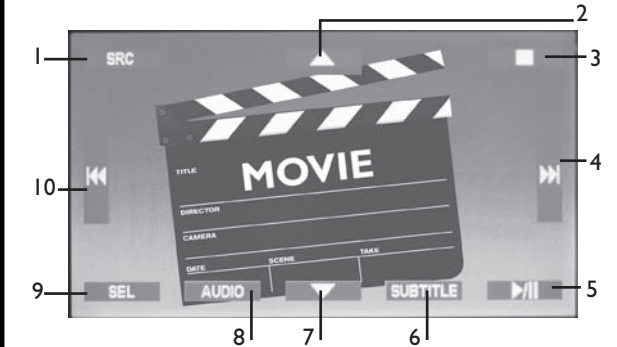

1. Μενού Επιλογής Πηγής
2. Επόμενο
3. ΣΤΟΠ
4. Επόμενο
5. Αναπαραγωγή/παύση
6. Επιλογή Υπότιτλου
7. Κάτω
8. Επιλογή Ήχου
9. Άνοιγμα Ήχου/ρύθμιση οθόνης
10. Προηγούμενο

ΛΕΙΤΟΥΡΓΙΑ BLUETOOTH

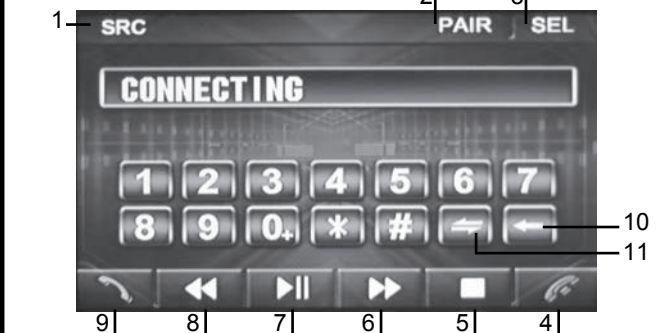

1. Μενού Επιλογής Πηγής
 2. Έναρξη Διαδικασίας Ζεύξης / Έξοδος από την κατάσταση ζεύξης
 3. Άνοιγμα Ήχου/ρύθμιση οθόνης
 4. Απόρριψη κλήσης/ λήξη κλήσης
 5. ΣΤΟΠ
 6. Επόμενο
 7. Αναπαραγωγή/παύση
 8. Προηγούμενο
 9. Απάντηση κλήσης
 10. Backspace (πλήκτρο επιστροφής)
 11. Μεταφορά συζήτησης στο κινητό τηλέφωνο
- Ζεύξη:**
Ξεκινήστε τη λειτουργία Bluetooth στο τηλέφωνο σας και κρατήστε το εντός 3 μέτρων από τη συσκευή. Βάλτε τη συσκευή στην κατάσταση Bluetooth και επιλέξτε "ζεύξη". Η συσκευή σας θα εμφανιστεί με την ένδειξη "prology" στο κινητό σας τηλέφωνο. Επιλέξτε τη μόλις εμφανιστεί. Το συνηθιστικό είναι "1234". Εάν η ζεύξη έγινε με επιτυχία το εικονίδιο του Bluetooth θα ανάψει και θα εμφανιστεί το όνομα του τηλεφώνου σας.

ΡΥΘΜΙΣΗ ΗΧΟΥ/ΟΘΟΝΗΣ

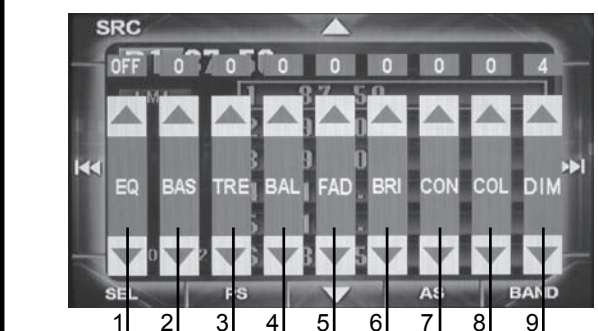

1. Ισοσταθμιστής
2. Επίπεδο Μπάσων
3. Πριμα
4. Κατανομή Ισορροπίας αριστερά - δεξιά
5. Μειωτής (Βαθμιαίο Προσαρμογή Σβήσιμο)
6. Φωτεινότητα
7. Αντίθεση
8. Χρωματική
9. DIM οπίσθιου φωτισμού

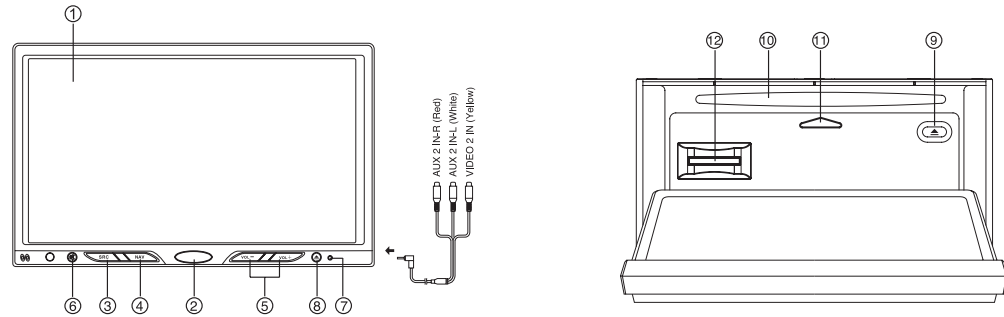

1. Touch panel
2. In- / uitschakelen
3. Bron; Radio/Disc/SD-MMC/USB/AUX-in/Bluetooth
4. Navigatie
5. Druk om het volume aan te passen
6. Mute
7. Reset

8. Openen/sluiten paneel. Houd de knop vast voor het paneel menu
9. Disc eject knop
10. Disc slot. Ingang voor disc
11. Indicator. Licht op wanneer het paneel omhoog is en er een disc in de unit is geplaatst.
12. SD/MMC kaartlezer

INSTELLINGEN

MENU INSTELLINGEN



RDS RADIO INSTELLINGEN



AF AAN/UIT
Alternative frequency, als dit is geselecteerd zoekt de radio automatisch naar een betere ontvangst van hetzelfde radiostation.

TA AAN/UIT
Bij ON, zal voor verkeersinformatie (Traffic Announcements) de muziek onderbreken.

TA ZOEK / ALARM
Seek: zoekt automatisch voor TA uitzendingen wanneer TA niet beschikbaar is.
Alarm: Beep geluid wanneer TA niet beschikbaar is.

TA Volume
Volume instelling voor verkeersinformatie

Retune-L / Retune-S
Retune-Long, retuned na 90sec.
Retune-Short, retuned na 30sec.

REG AAN/UIT
Bij ON schakelt de unit over naar regionale uitzending indien beschikbaar.

ALGEMENE INSTELLINGEN

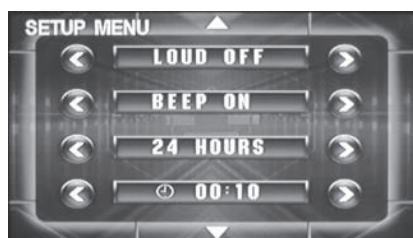

LOUD AAN/UIT
BEEP AAN/UIT
Beep geluid wanneer een item wordt aangepast.

24 UURS/12 UURS AANDUIDING
Zet de tijd als 12 uurs AM/PM of 24 uurs.



TIJD INSTELLEN
Tijd aanpassen

VOL LAST/ADJUST
LAST: Start met het laatst ingestelde volume level
ADJUST: Start met het volume, ingesteld in A-VOL instellingen.



A-VOL alleen actief wanneer VOL ADJUST is geselecteerd

MIRROR AAN/UIT
Spiegelt de AV ingang, te gebruiken met parkeer camera's

PARKING AAN/UIT
Bij ON speelt een video alleen wanneer de handrem is aangetrokken, aanbevolen aangezien het een veiligheidsinstelling is.

SUB OFF/80Hz/120Hz/160Hz
Stel hiermee het subwoofer uitgangfilter in.

SUB VOL
Pas hiermee het subwoofer volume aan, als SUB ingeschakeld is.

BLUETOOTH INSTELLINGEN



PAIR AAN/UIT
Pairing functie aan of uit

Connect AUTO/OFF
Automatisch verbinden met de telefoon bij inschakelen van de unit

Answer AUTO/OFF
automatisch beantwoorden van een inkomend gesprek

BRON SELECTEREN

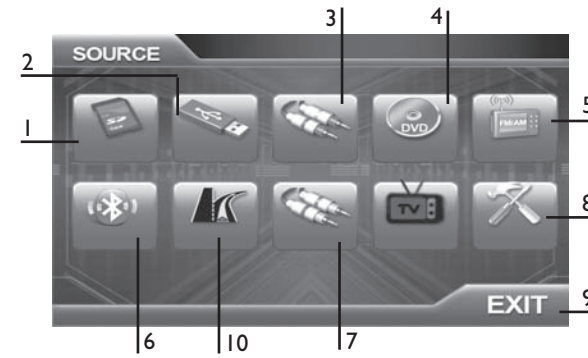

1. SD afspelen
2. USB afspelen
3. Schakelen naar AV1
4. Disc afspelen
5. Radio
6. Bluetooth functie
7. Schakel naar AV2
8. Instellingen menu
9. Exit, terug naar laatste bron
10. Navigatie

RADIO (BAND)

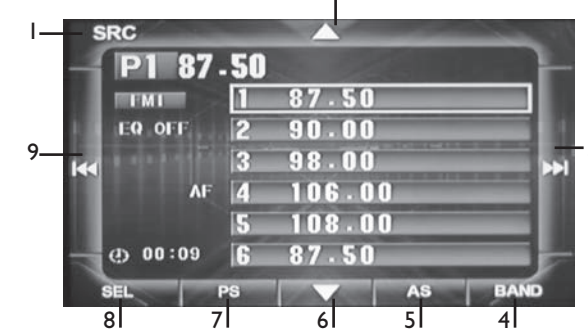

1. Bron selectie menu
2. Op
3. Neer
4. BAND selectie
5. Automatisch opslaan
6. Neer
7. Voorinstellingen scan
8. Open geluid/beeld setup
9. Vorige

MP3/WMA/JPEG AFSPLEEN (CD/DVD/USB/SD)



1. Bron selectie menu
2. Vorige folder
3. Op
4. OSD (On Screen Display)
5. Stop
6. Volgende
7. Afspelen/pauze
8. Willekeurig (random)
9. Neer
10. Herhalen
11. Open geluid/beeld setup
12. Vorige
13. Geef muziekfiles weer
14. Geef afbeeldingen weer
15. Geef videofiles weer

VIDEO AFSPLEEN (CD/DVD/USB/SD)

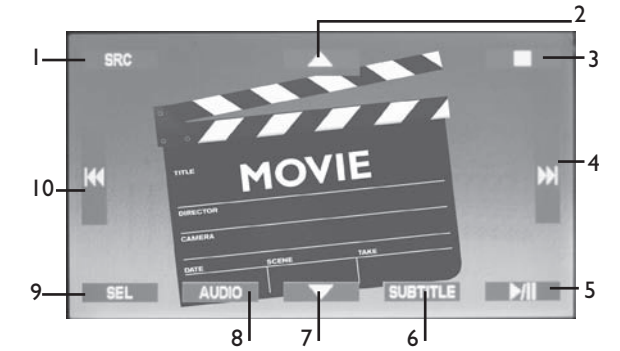

1. Bron selectie menu
2. Op
3. Stop
4. Volgende
5. Afspelen/pauze
6. Selecteer ondertitel
7. Neer
8. Selecteer audio
9. Open geluid/beeld setup
10. Vorige

BLUETOOTH FUNCTIE

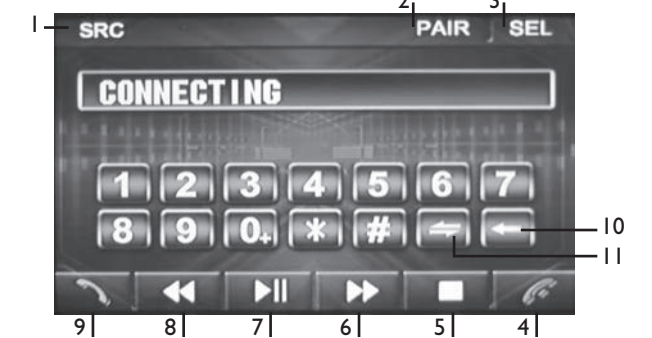

1. Bron selectie menu
 2. Start pair modus / Verlaat pair modus
 3. Open geluid/monitor setup
 4. Wijs oproep af / beëindig gesprek
 5. Stop
 6. Volgende
 7. Afspelen/pauze
 8. Vorige
 9. Beantwoord oproep
 10. Backspace
 11. Zet het gesprek terug naar de telefoon
- Pairen:**
Schakel de Bluetooth functie van de telefoon in en hou deze binnen 3m van de unit. Kies de Bluetooth modus op de unit en selecteer "pair". Zoek met de telefoon naar nieuwe apparaten en selecteer "prology". Code is "1234". Zodra pairen gelukt is verschijnt het Bluetooth icoon en wordt de naam van uw telefoon weergegeven.

GELUID/BEEELD SETUP

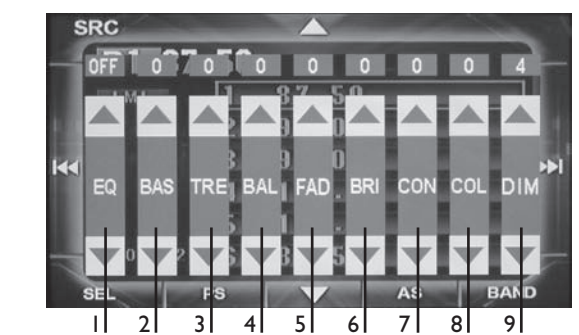

1. Equalizer
2. Bass level
3. Treble
4. Balans links-rechts
5. Fader
6. Helderheid
7. Contrast
8. Kleur aanpassing
9. DIM verlichting